

Ghidul utilizatorului

Multimedia Projector

EB-U42	EB-S05
EB-W42	EB-U140
EB-W41	EB-W140
EB-X41	EB-X140
EB-S41	EB-S140
EB-U05	EB-X450
EB-W05	EB-X400
EB-X05	EB-S400

Notații utilizate în acest ghid 6

Prezentare generală a proiecteurului 7

Caracteristicile Proiecteurului..... 8

Configurare rapidă și ușoară..... 8

Proiecție simplă fără fir..... 8

Conectivitate flexibilă..... 9

Conectare la calculatoare..... 9

Conectare la dispozitive mobile..... 9

Componentele și funcțiile proiecteurului..... 10

Componentele proiecteurului - partea din față..... 10

Componentele proiecteurului - partea din spate..... 11

Componentele proiecteurului - bază..... 13

Componentele proiecteurului - panoul de control..... 13

Componentele proiecteurului - telecomanda..... 15

Configurarea proiecteurului 17

Amplasarea proiecteurului 18

Configurarea proiecteurului și opțiuni de instalare..... 19

Distanță proiecție..... 19

Conexiunile proiecteurului 20

Conectarea la un calculator..... 20

Conectarea la un calculator pentru video și audio VGA..... 20

Conectarea la un calculator pentru video și audio USB..... 21

Conectarea la un calculator pentru video și audio HDMI..... 22

Conectarea la un smartphone sau o tabletă..... 22

Conectarea la surse video..... 23

Conectarea la o sursă video HDMI..... 23

Conectarea la o sursă video Componente-VGA..... 24

Conectarea la o sursă video compozit..... 25

Conectarea la dispozitive USB externe..... 25

Proiecția de pe un dispozitiv USB..... 25

Conectarea la un dispozitiv USB..... 26

Deconectarea unui dispozitiv USB..... 26

Conectarea la o cameră pentru documente..... 26

Instalarea bateriilor în telecomandă..... 27

Utilizarea telecomenzii 28

Deschiderea capacului obiectivului 29

Utilizarea caracteristicilor de bază ale proiecteurului 30

Pornirea proiecteurului 31

Ecran principal..... 32

Oprirea proiecteurului 34

Selectarea limbii pentru meniurile proiecteurului 35

Moduri de proiecție 36

Schimbarea modului de proiecție utilizând telecomanda..... 36

Schimbarea modului de proiecție utilizând meniurile..... 36

Ajustarea poziției pe verticală a imaginii 38

Forma imaginii 39

Corecție auto T.vert..... 39

Corectarea formei imaginii cu glisorul de corectare a trapezului pe orizontală... 39

Corectarea formei imaginii cu butoanele de ajustare a distorsiunii trapezoidale..... 40

Corectarea formei imaginii cu funcția Quick Corner..... 41

Redimensionarea imaginii cu inelul de zoom 44

Redimensionarea imaginii cu ajutorul butoanelor..... 45

Focalizarea imaginii utilizând inelul de focalizare 46

Selectarea unei surse de imagini..... 47

Formatul de imagine	49
Schimbarea formatului de imagine.....	49
Formate disponibile pentru imagini.....	49
Modul de afișare a imaginilor proiectate în fiecare mod de aspect.....	50
Mod culoare.....	52
Schimbarea modului Culoare.....	52
Moduri de culoare disponibile.....	52
Setarea funcției Diafragmă automată.....	52
Controlarea volumului cu butoanele pentru volum.....	54
Utilizarea caracteristicilor proiectorului	55
Proiectarea simultană a două imagini.....	56
Combinății neacceptate de surse de intrare pentru proiectia de tip ecran divizat.....	58
Restricții pentru proiectia cu caracteristica Split Screen.....	58
Proiectarea unei prezentări PC Free	59
Tipuri de fișiere acceptate de caracteristica PC Free.....	59
Precauții la proiectia cu caracteristica PC Free.....	59
Începerea unei expunerii de diapozitive cu PC Free.....	60
Începerea unei prezentări video cu PC Free.....	62
Opțiuni de afișare PC Free.....	63
Oprirea temporară a imaginii și sunetului	64
Oprirea temporară a acțiunii video.....	65
Efectuarea de zoom în imagini	66
Utilizarea telecomenzii ca mouse fără fir	67
Utilizarea telecomenzii ca indicator	69
salvarea imaginii siglei unui utilizator.....	70
Corectarea diferențelor de culoare la proiectia de pe mai multe proiectoare	73
Setarea ID-ului pentru proiector.....	73

Selectarea proiectorului pe care doriți să îl comandați.....	73
Corelarea calității afișării pentru mai multe proiectoare.....	75
Caracteristicile de securizare a proiectorului.....	76
Tipuri de securizare prin parolă.....	76
Setarea unei parole.....	76
Selectarea tipurilor de securizare prin parolă.....	77
Introducerea unei parole pentru utilizarea proiectorului.....	78
Blocarea butoanelor proiectorului.....	79
Deblocarea butoanelor proiectorului.....	80
Instalarea unui cablu de securitate.....	80

Utilizarea proiectorului într-o rețea **81**

Proiecția într-o rețea fără fir	82
Instalarea modulului LAN fără fir.....	82
Selectarea manuală a setărilor de rețea fără fir.....	83
Selectarea setărilor de rețea fără fir în Windows.....	85
Selectarea setărilor de rețea fără fir în Mac.....	86
Configurarea securității pentru rețeaua fără fir.....	86
Folosirea unui cod QR pentru conectarea la un dispozitiv mobil.....	87
Utilizarea unei chei USB pentru conectarea unui calculator Windows.....	87
Proiecția într-o rețea fără fir de pe un dispozitiv mobil (Screen Mirroring).....	89
Selectarea setărilor pentru funcția Screen Mirroring.....	89
Conectarea prin caracteristica Screen Mirroring în Windows 10.....	91
Conectarea prin caracteristica Screen Mirroring în Windows 8.1.....	92
Conectarea utilizând Screen Mirroring cu funcția Miracast.....	93

Monitorizarea și controlarea proiectorului **94**

Epson Projector Management	95
Controlarea unui proiector conectat în rețea utilizând un browser Web.....	96

Configurarea alertelor prin e-mail referitoare la proiector 99

Mesaje de alertă prin e-mail referitoare la proiectorul conectat în rețea 99

Configurarea monitorizării utilizând software-ul SNMP 101**Ajustarea setărilor din meniuri 102****Utilizarea meniurilor proiectorului 103****Utilizarea tastaturii de pe ecran 104**

Text care poate fi introdus prin utilizarea tastaturii de pe ecran 104

Setări pentru calitatea imaginii - meniul Imagine 105**Setări pentru semnalul de intrare - meniul Semnal 107****Setarea caracteristicilor proiectorului - meniul Setări 109****Setări pentru configurarea proiectorului - meniul Extins 111****Setările de rețea pentru proiector - meniul Rețea 113**

Meniul Rețea - setări pentru caracteristica Screen Mirroring 114

Meniul Rețea - meniul Principal 115

Meniul Rețea - meniul LAN fără fir 116

Meniul Rețea - meniul Notificări 118

Meniul Rețea - meniul Altele 118

Meniul Rețea - meniul Reset 119

Setări pentru configurarea proiectorului - meniul ECO 120**Afișarea informațiilor despre proiector - meniul Informații 122**

Meniul Informații - meniul Informații proiector 122

Lista de coduri Event ID 123

Opțiuni de resetare a proiectorului - meniul Reset 125**Copierea setărilor din meniuri între proiectoare (Configurare lot) 126**

Transferul setărilor de pe o unitate flash USB 126

Transferul setărilor dintr-un calculator 127

Notificare de eroare la configurarea multiplă 128

Întreținerea proiectorului 129**Curățarea lentilelor 130****Curățarea carcasei proiectorului 131****Întreținerea filtrului de aer și a gurii de ventilare 132**

Curățarea filtrului de aer și a gurilor de ventilare 132

Înlocuirea filtrului de aer 132

Întreținerea lămpii proiectorului 135

Înlocuirea lămpii 135

Resetarea cronometrului lămpii 138

Înlocuirea bateriilor telecomenzii 139**Rezolvarea problemelor legate de funcționarea proiectorului 140****Probleme legate de proiecție 141****Starea indicatoarelor proiectorului 142****Utilizarea afișărilor de ajutor ale proiectorului 144****Rezolvarea problemelor legate de afișarea imaginilor și redarea sunetului 145**

Nu se afișează nicio imagine – SOLUȚII 145

Imaginile nu se proiectează corect la utilizarea funcției USB Display – SOLUȚII 146

Apare mesajul „Fără semnal” – SOLUȚII 146

Afișarea de pe un laptop 146

Afișarea de pe un laptop Mac 147

Apare mesajul „Nu e acceptat” – SOLUȚII 147

Se afișează o imagine parțială - SOLUȚII 147

Imaginea nu este dreptunghiulară - SOLUȚII 147

Imaginea conține zgomot sau este statică - SOLUȚII 148

Imaginea este neclară sau încetoșată - SOLUȚII 148

Strălucirea imaginii și culorile sunt incorecte - SOLUȚII 149

Probleme de sunet - SOLUȚII	149
Numele fișierelor imagine nu sunt afișate corespunzător în caracteristica PC Free - SOLUȚII	150
Probleme de operare a telecomenzii sau a proiecteurului - SOLUȚII	151
Probleme cu pornirea sau oprirea proiecteurului - SOLUȚII.....	151
Probleme cu telecomanda - SOLUȚII	151
Probleme de parolă - SOLUȚII	152
Probleme de rețea - SOLUȚII	153
Probleme cu accesarea proiecteurului prin internet - SOLUȚII	153
Probleme cu primirea e-mailurilor de alertă de rețea - SOLUȚII.....	153
Soluții pentru situațiile în care imaginea este statică în timpul proiecției prin rețea	154
Soluții pentru situațiile în care nu puteți realiza conectarea utilizând funcția Screen Mirroring.....	154
Soluții pentru situațiile în care imaginea sau sunetul conține interferențe electrostatice în timpul conexiunii prin funcția Screen Mirroring	154

Apendice **156**

Accesorii opționale și piese de schimb	157
Ecrane.....	157
Cabluri	157
Suporturi de montare.....	157
Pentru conectare fără fir.....	157
Dispozitive externe.....	158
Piese de schimb.....	158
Dimensiunea ecranului și distanța aproximativă de proiecție .	159
Rezoluții de afișare acceptate.....	163
Specificațiile proiecteurului.....	165
Specificațiile conectorilor.....	166
Dimensiuni externe.....	167
Cerințe de sistem pentru software-ul USB Display	169



Lista simbolurilor de siguranță (în conformitate cu IEC60950-1 A2)	170
Glosar	172
Note	174
Indication of the manufacturer and the importer in accordance with requirements of EU directive.....	174
Restricție de utilizare	174
Referințe pentru sistemul de operare.....	174
Mărci comerciale	175
Aviz privind drepturile de autor.....	175
Atribuirea de drepturi de autor.....	175

Notații utilizate în acest ghid





Simboluri privind lucrul în siguranță

Proiectorul și manualele aferente folosesc simboluri grafice și etichete pentru a indica text care prezintă cum se utilizează proiectorul în condiții de siguranță.

Citiți și respectați întocmai instrucțiunile marcate cu aceste simboluri și etichete pentru a evita accidentarea persoanelor sau prejudicierea proprietății.

 Avertisment	Acest simbol se folosește pentru informații care, dacă sunt ignorate, pot duce la accidentarea persoanelor sau chiar deces.
 Atenție	Acest simbol se folosește pentru informații care, dacă sunt ignorate, ar putea duce la accidentarea persoanelor sau daune fizice, din cauza manipulării incorecte.

Notații referitoare la informațiile generale

 Atenție	Această etichetă indică procedurile care pot produce daune sau răni dacă nu se iau măsuri suficiente de siguranță.
	Această etichetă indică informații suplimentare care pot fi folosite pentru utilizator.
[Denumire buton]	Indică numele butoanelor de pe telecomandă sau de pe panoul de comandă. Exemplu: butonul [Esc]
Denumirea meniurilor/setărilor	Indică nume de meniuri și setări ale proiectorului. Exemplu: Selectați meniul Imagine  Imagine > Avansat
	Această etichetă indică legătură către pagini corelate.
	Această etichetă indică nivelul actual din meniul proiectorului.

Prezentare generală a proiectorului

Consultați aceste secțiuni pentru a afla mai multe despre caracteristicile proiectorului și denumirile componentelor.

► **Linkuri corelate**

- "Caracteristicile Proiectorului" [p.8](#)
- "Componentele și funcțiile proiectorului" [p.10](#)

Acest proiector este dotat cu următoarele funcții speciale. Consultați aceste secțiuni pentru mai multe detalii.

► Linkuri corelate

- "Configurare rapidă și ușoară" [p.8](#)
- "Proiecție simplă fără fir" [p.8](#)
- "Conectivitate flexibilă" [p.9](#)

Configurare rapidă și ușoară

- Caracteristică Pornire directă pentru a porni funcționarea proiectoarei imediat ce îl conectați la o sursă de alimentare.
- Caracteristică Pornire automată pentru a porni funcționarea proiectoarei atunci când acesta detectează semnalul de imagine de la portul pe care l-ați specificat drept sursă pentru funcția **Pornire automată**.
- Caracteristică Ecran principal pentru selectarea cu ușurință a unei surse de imagini și accesarea unor funcții utile.
- Corecția automată a distorsiunilor trapezoidale verticale afișează întotdeauna un ecran dreptunghiular (Corecție auto T.vert).
- Cursorul de corecție trapezoidală orizontală vă permite să corecți rapid distorsiunea de pe orizontală din imaginea proiectată.

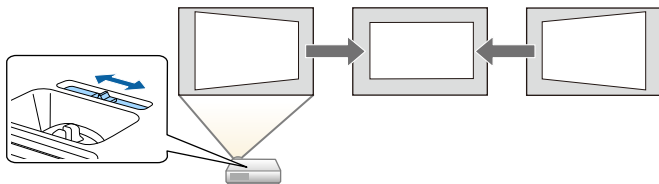

► Linkuri corelate

- "Corecție auto T.vert" [p.39](#)
- "Setări pentru configurarea proiectoarei - meniul Extins" [p.111](#)
- "Pornirea proiectoarei" [p.31](#)
- "Corectarea formei imaginii cu glisorul de corectare a trapezului pe orizontală" [p.39](#)

Proiecție simplă fără fir

- Funcție Screen Mirroring pentru conectarea fără fir a proiectoarei la un dispozitiv mobil utilizându-se tehnologia Miracast (EB-U42).



- Epson iProjection (Windows/Mac) pentru proiectarea simultană a până la patru imagini prin divizarea ecranului proiectat. Puteți proiecta imagini de pe calculatoare din rețea sau de pe smartphone-uri sau tablete. Consultați *Ghid de utilizare Epson iProjection (Windows/Mac)* pentru detalii.

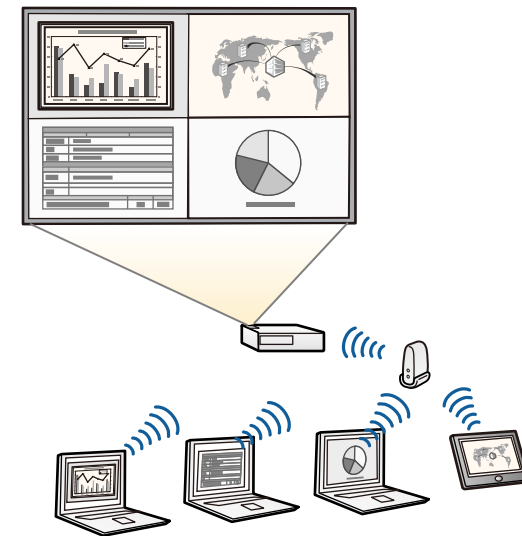



- Atunci când proiectați imagini utilizând o rețea LAN fără fir, trebuie să instalați modulul LAN fără fir 802.11b/g/n Epson și apoi să configurați proiectorul și computerul pentru proiectie fără fir (EB-W41/EB-X41/EB-S41/EB-U05/EB-W05/EB-X05/EB-S05/EB-U140/EB-W140/EB-X140/EB-S140/EB-X450/EB-X400/EB-S400). În funcție de modelul proiectorului dvs., poate fi necesar să achiziționați modulul opțional LAN fără fir. Consultați documentul *Ghid de pornire rapidă* pentru o listă de articole furnizate împreună cu proiectorul.
- Unele modele au încorporate module LAN fără fir (EB-U42/EB-W42).
- Puteți descărca software-ul și manualele necesare de pe următorul site web.
<http://www.epson.com/>

- Aplicație Epson iProjection (pentru iOS/Android) pentru conectarea fără fir a proiectorului la un dispozitiv mobil utilizându-se aplicația disponibilă în App Store sau Google Play.



Orice tarife suportate în timpul comunicării cu App Store sau Google Play cad în responsabilitatea clientului.

- Aplicație Epson iProjection (pentru Chromebook) pentru conectarea fără fir a proiectorului la un dispozitiv Chromebook utilizându-se aplicația disponibilă în Chrome Web Store.



Orice tarife suportate în timpul comunicării cu Chrome Web Store cad în responsabilitatea clientului.

» Linkuri corelate

- "Utilizarea proiectorului într-o rețea" p.81

Conectivitate flexibilă

Acest proiector acceptă o gamă largă de opțiuni de conectare ușor de utilizat:

» Linkuri corelate

- "Conectare la calculatoare" p.9
- "Conectare la dispozitive mobile" p.9

Conectare la calculatoare

Conectare cu un singur cablu USB pentru proiectare de imagini și redare audio (USB Display).

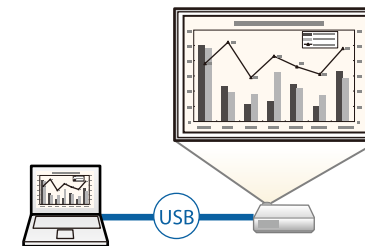

» Linkuri corelate

- "Conectarea la un calculator pentru video și audio USB" p.21

Conectare la dispozitive mobile

- Port HDMI/MHL pentru conectarea proiectorului la un dispozitiv mobil prin cablu MHL (EB-U42/EB-W42/EB-W41/EB-U05/EB-U140).

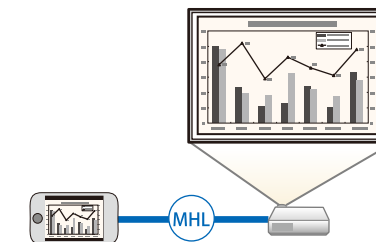

» Linkuri corelate

- "Conectarea la un smartphone sau o tabletă" p.22

În următoarele secțiuni sunt explicate componentele proiecteurului și funcțiile acestora.

Toate caracteristicile din acest ghid sunt explicate utilizând imagini ale modelului EB-W05, dacă nu se specifică altfel.

► Linkuri corelate

- "Componentele proiecteurului - partea din față" p.10
- "Componentele proiecteurului - partea din spate" p.11
- "Componentele proiecteurului - bază" p.13
- "Componentele proiecteurului - panoul de control" p.13
- "Componentele proiecteurului - telecomanda" p.15

Componentele proiecteurului - partea din față

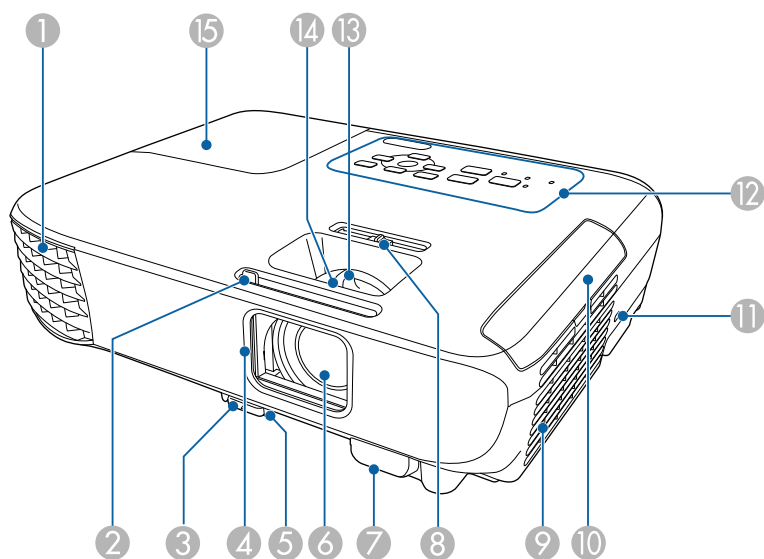

Nume	Funcție
1 Gură de evacuare a aerului	Gura de evacuare a aerului este utilizată pentru a răci proiectorul.

Nume	Funcție
	<p>⚠ Avertisment</p> <p>Nu priviți către orificiile de ventilare. Dacă lampa explodează, se pot elibera gaze și se pot împrăști cioburi, care ar putea cauza o rănire. Contactați un medic în cazul inhalării sau pătrunderii în ochi sau gură a cioburilor.</p> <p>⚠ Atenție</p> <p>În timpul proiecției, nu vă apropiați fața sau mâinile de gura de evacuare a aerului și nu așezați obiecte care pot fi deformate sau deteriorate de căldură în apropierea gurii. Aerul cald din gura de evacuare a aerului poate determina producerea de arsuri, deformare sau accidente.</p>
2 Buton culisant A/V Mute	Trageți de mâner pentru a deschide sau închide capacul lentilei.
3 Manetă de eliberare a piciorului	Apăsați pe maneta de eliberare piciorului pentru a extinde și a retrage piciorul frontal reglabil.
4 Capac lentilă	Pentru a proteja lentilele, închideți capacul când nu utilizați proiectorul. Prin închiderea acestuia în timpul proiecției, puteți ascunde imaginea și sunetul.
5 Picior frontal reglabil	Când proiectorul este instalat pe o suprafață, cum ar fi o masă, extindeți piciorul pentru a regla poziția imaginii.
6 Lentilă	De aici sunt proiectate imaginile.
7 Receptor dist.	Primește semnalul de la telecomandă.
8 Corecție trapez orizontal	Corectează distorsiunea pe orizontală din imaginea proiectată.
9 Gură de ventilare (filtru de aer)	Permite admisia aerului în vederea răcirii interioare a proiecteurului.
10 Capac filtru de aer	Deschideți pentru a accesa filtrul de aer.

Nume	Funcție
11 Slot de securitate	Slotul de securitate este compatibil cu sistemul Microsaver Security produs de Kensington.
12 Panou de comandă	Permite comandarea proiecteurului.
13 Inel de zoom (EB-U42/EB-W42/EB-W41/EB-X41/EB-U05/EB-W05/EB-X05/EB-U140/EB-W140/EB-X140/EB-X450/EB-X400)	Reglează dimensiunile imaginii.
14 Inel de focalizare	Reglează focalizarea imaginii. Este posibil ca forma să difere în funcție de modelul proiecteurului dvs.
15 Capacul lămpii	Deschideți pentru a accesa lampa proiecteurului.

» Linkuri corelate

- "Starea indicatoarelor proiecteurului" [p.142](#)
- "Redimensionarea imaginii cu inelul de zoom" [p.44](#)
- "Focalizarea imaginii utilizând inelul de focalizare" [p.46](#)
- "Corectarea formei imaginii cu glisorul de corectare a trapezului pe orizontală" [p.39](#)

Componentele proiecteurului - partea din spate

EB-U42/EB-U05/EB-U140

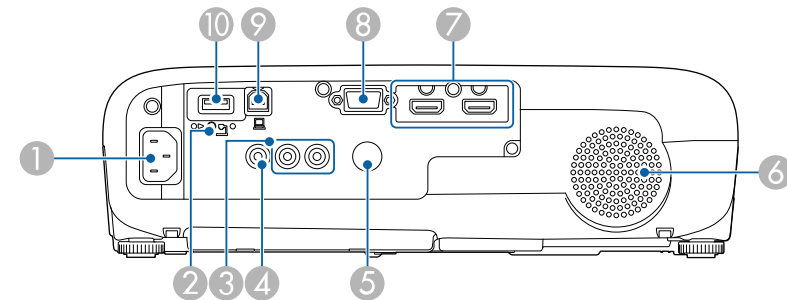

EB-W42/EB-W41/EB-X41/EB-S41/EB-W05/EB-X05/EB-S05/EB-W140/EB-X140/EB-S140/EB-X450/EB-X400/EB-S400

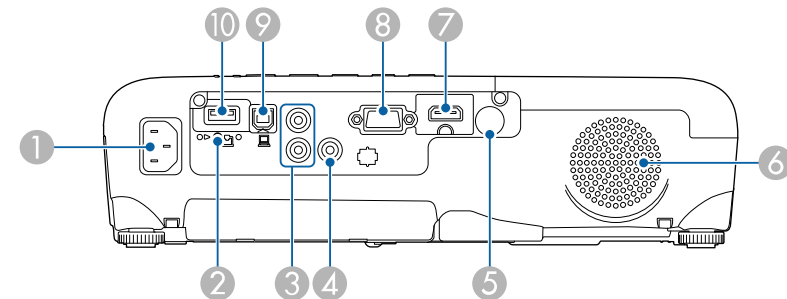

Nume	Funcție
1 Mufă de alimentare	Conectează cablul de alimentare la proiector.

Nume	Funcție
2 Șurub de fixare a modulului LAN fără fir (EB-W41/EB-X41/EB-S41/EB-U05/EB-W05/EB-X05/EB-S05/EB-U140/EB-W140/EB-X140/EB-S140/EB-X450/EB-X400/EB-S400)	Fixează capacul modulului LAN fără fir.
3 Porturile Audio	Primește intrare audio de la echipamente conectate la portul Computer sau Video.
4 Portul Video	Introduce semnale video compozite de la surse video.
5 Receptor dist.	Primește semnalul de la telecomandă.
6 Boxă	Pentru redarea semnalului audio.
7 Porturile HDMI1, HDMI2/MHL (EB-U42/EB-U05/EB-U140) Portul HDMI/MHL (EB-W42/EB-W41) Portul HDMI (EB-X41/EB-S41/EB-W05/EB-X05/EB-S05/EB-W140/EB-X140/EB-S140/EB-X450/EB-X400/EB-S400)	Primește semnale video de la echipamente video și calculatoare compatibile HDMI. Portul HDMI/MHL poate primi semnale video de la dispozitive mobile compatibile MHL (Mobile High-Definition). Acest proiector este compatibil cu HDCP.
8 Portul Computer	Primește semnale de imagine de la un computer și semnale video pe componente de la alte surse video.
9 Port USB-B	Conectează un cablu USB la calculator pentru proiectarea de imagini de pe calculator sau utilizarea funcției Mouse fără fir.

Nume	Funcție
10 Port USB-A	Conectează un dispozitiv de memorie USB sau o cameră digitală și proiectează filme sau imagini utilizând PC Free. Conectează camera pentru documente opțională. Conectează modulul LAN fără fir (EB-W41/EB-X41/EB-S41/EB-U05/EB-W05/EB-X05/EB-S05/EB-U140/EB-W140/EB-X140/EB-S140/EB-X450/EB-X400/EB-S400).

► Linkuri corelate

- "Utilizarea telecomenzii ca mouse fără fir" [p.67](#)
- "Instalarea unui cablu de securitate" [p.80](#)
- "Proiectarea unei prezentări PC Free" [p.59](#)

Componentele proiecteurului - bază

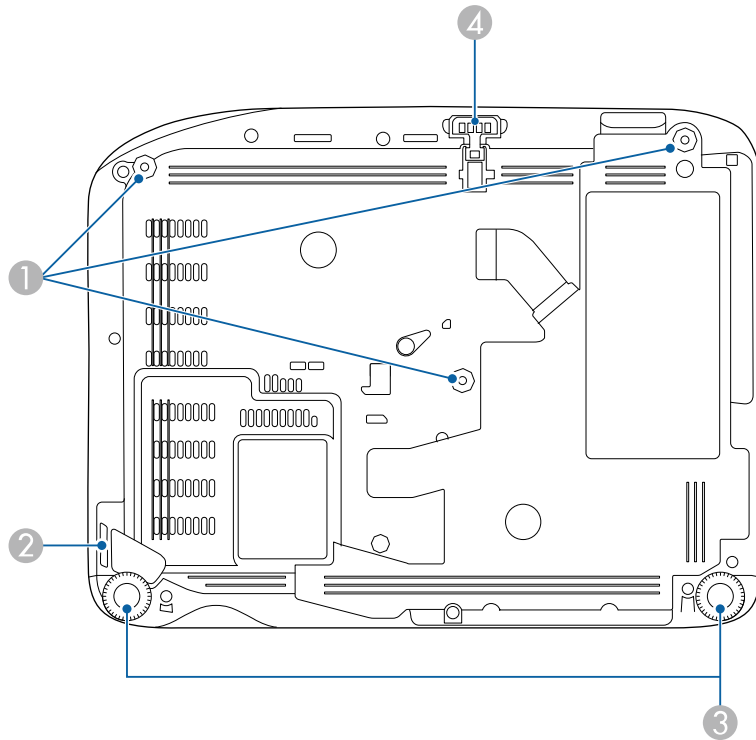

Nume	Funcție
4	Picior frontal reglabil Când proiectorul este instalat pe o suprafață, cum ar fi o masă, extindeți piciorul pentru a regla poziția imaginii.

» Linkuri corelate



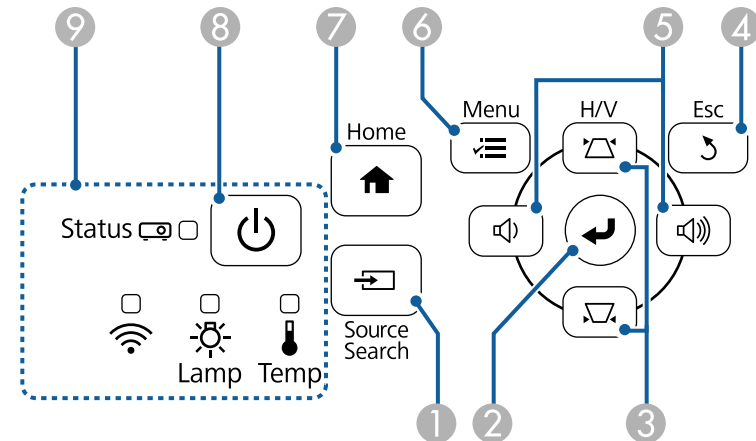

- "Instalarea unui cablu de securitate" p.80

Componentele proiecteurului - panoul de control



Nume	Funcție
1	Puncte de fixare a suportului pe tavan (trei puncte) Dacă suspendați proiectorul de plafon, fixați în aceste puncte suportul opțional de suspendare pe tavan.
2	Punct de atașare a cablului de securitate Treceți pe aici un colier disponibil în comerț și fixați cablul.
3	Picioare din spate Când proiectorul este instalat pe o suprafață, cum ar fi o masă, rotiți pentru a extinde și retrageți piciorul pentru a regla înclinarea față de orizontală.

Nume	Funcție
1	Butonul [Source Search] Comută la următoarea sursă de intrare.
2	Butonul [Enter] [↵] Introduce selecția curentă și trece la următorul nivel în timp ce afișează meniul sau secțiunea de ajutor a proiecteurului. Optimizează funcțiile Urmărire , Sincro , și Poziție din meniul Semnal al proiecteurului în timpul proiectării semnalului RGB analogic de la portul Computer.

Nume	Funcție
3 Butoane și pentru ajustarea a distorsiunii trapezoidale și butoane cu săgeți	Afișează ecranul Corecție Trapez și vă permite să corecți distorsiunea trapezoidală. Selectează elemente de meniu în timp ce afișează meniul sau secțiunea de ajutor a proiectorului.
4 Butonul [Esc]	Oprește funcția curentă. Revine la nivelul anterior de meniu în timp ce afișează meniul proiectorului.
5 Butoane pentru volum și butoane cu săgeți Butoanele Wide/Tele	<ul style="list-style-type: none"> EB-U42/EB-W42/EB-W41/EB-X41/EB-U05/EB-W05/EB-X05/EB-U140/EB-W140/EB-X140/EB-X450/EB-X400:  : reduce volumul.  : crește volumul. EB-S41/EB-S05/EB-S140/EB-S400:  : mărește dimensiunea imaginii proiectate.  : reduce dimensiunea imaginii proiectate. <p>Corectează distorsiunea pentru corecție trapez pe orizontală când se afișează ecranul Corecție Trapez. Selectează elemente de meniu în timp ce afișează meniul sau secțiunea de ajutor a proiectorului.</p>
6 Butonul [Menu]	Afișează și închide meniul proiectorului.
7 Butonul [Home]	Afișează și închide Ecran principal.
8 Buton de alimentare []	Pornește și oprește proiectorul.
9 Indicatoare	Indică starea proiectorului.



- "Corectarea formei imaginii cu butoanele de ajustare a distorsiunii trapezoidale" [p.40](#)
- "Redimensionarea imaginii cu ajutorul butoanelor" [p.45](#)

► Linkuri corelate

- "Setări pentru semnalul de intrare - meniul Semnal" [p.107](#)
- "Ecran principal" [p.32](#)
- "Starea indicatoarelor proiectorului" [p.142](#)

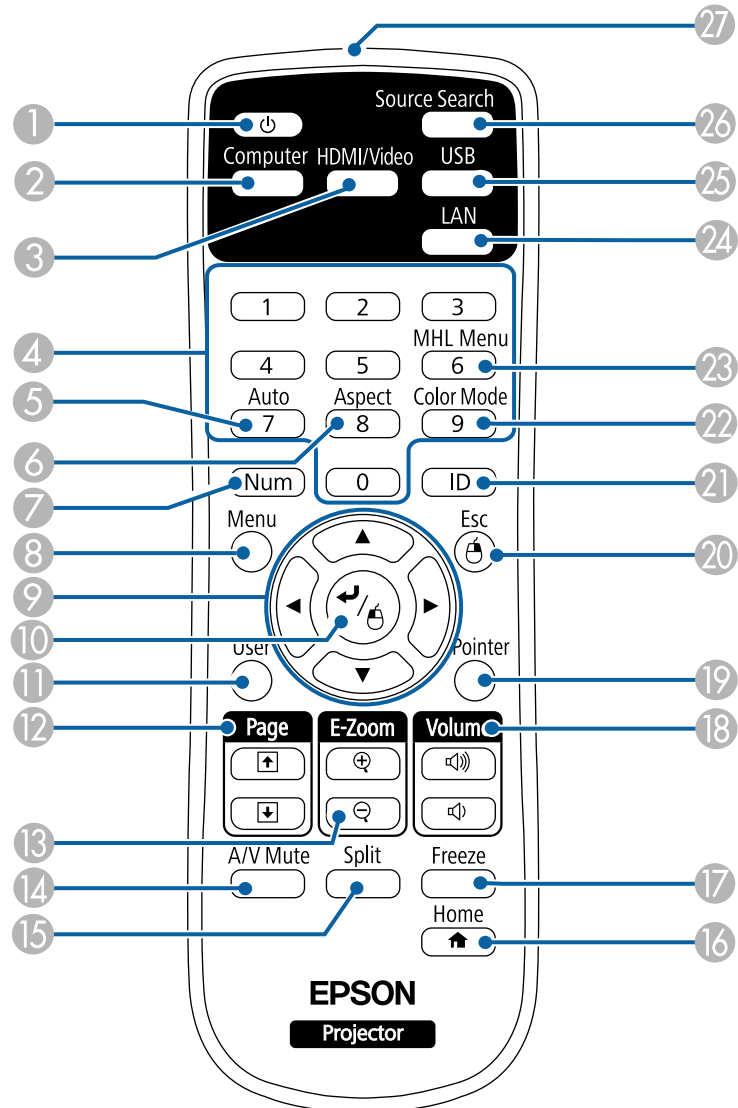
Componentele proiecteurului - telecomanda



Nume	Funcție
1 Buton de alimentare []	Pornește și oprește proiectorul.
2 Butonul [Computer]	Selectează portul Computer drept sursă de imagini.
3 Butonul [HDMI/Video]	Comută sursa de imagini între porturile HDMI și Video.
4 Butoane numerice	Introduc cifre în meniul proiecteurului în timp ce este ținut apăsat butonul [Num].
5 Butonul [Auto]	Optimizează funcțiile Urmărire , Sincro. și Poziție din meniul Semnal al proiecteurului în timpul proiectării semnalului RGB analogic de la portul Computer.
6 Butonul [Aspect]	Modifică modul Aspect.
7 Butonul [Num]	Țineți apăsat acest buton pentru a introduce cifre utilizând butoanele numerice.
8 Butonul [Menu]	Afișează și închide meniul proiecteurului.
9 Butoanele cu săgeți	Selectează elemente de meniu în timp ce afișează meniul sau secțiunea de ajutor a proiecteurului.
10 Butonul [Enter] []	Introduce selecția curentă și trece la următorul nivel în timp ce afișează meniul sau secțiunea de ajutor a proiecteurului. Funcționează ca butonul stânga al mouse-ului când se utilizează funcția Mouse fără fir.
11 Butonul [User]	Efectuează setările atribuite în setarea Buton utilizator din meniul Setări al proiecteurului.
12 Butoanele [Page] (sus/jos)	Controlează funcțiile Pagina precedentă și Pagina următoare pe calculator atunci când conectați proiectorul la calculator printr-o rețea sau utilizând un cablu USB. Afișează ecranul precedent sau următor în timp ce se utilizează caracteristica PC Free.
13 Butoanele [E-Zoom] +/-	Mărește sau micșorează dimensiunea imaginii.
14 Butonul [A/V Mute]	Pornește sau oprește temporar semnalele audio și video.

Nume	Funcție
15 Butonul [Split] (EB-U42/EB-W42/EB-W41/EB-U05/EB-W05/EB-U140/EB-W140)	Proiectează simultan două imagini de la surse de imagini diferite prin divizarea ecranului proiectat.
16 Butonul [Home]	Afișează și închide Ecran principal.
17 Butonul [Freeze]	Blochează sau deblochează proiectarea imaginilor.
18 Butoanele [Volume] (sus/jos)	Reglează volumul boxei.
19 Butonul [Pointer]	Afișează indicatorul de pe ecran.
20 Butonul [Esc]	Oprește funcția curentă. Revine la nivelul anterior de meniu în timp ce afișează meniul proiecteurului. Funcționează ca butonul dreapta al mouse-ului când se utilizează funcția Mouse fără fir.
21 Butonul [ID]	Țineți apăsat acest buton și apăsați butoanele numerice pentru a selecta ID-ul proiecteurului pe care doriți să îl controlați folosind telecomanda.
22 Butonul [Color Mode]	Modifică modul Culoare.
23 Butonul [MHL Menu] (EB-U42/EB-W42/EB-W41/EB-U05/EB-U140)	Afișează meniul de setări pentru dispozitivul conectat la portul HDMI/MHL al proiecteurului.
24 Butonul [LAN]	Comută sursa de imagini între dispozitivele conectate la rețea.
25 Butonul [USB]	Comută sursa de imagini între USB Display și portul USB-A.
26 Butonul [Source Search]	Comută la următoarea sursă de intrare.
27 Zona de emiterie a semnalului de la telecomandă	Emite semnalele de la telecomandă.

» Linkuri corelate

- "Formatul de imagine" [p.49](#)
- "Mod culoare" [p.52](#)
- "Setări pentru semnalul de intrare - meniul Semnal" [p.107](#)
- "Setări pentru configurarea proiecteurului - meniul Extins" [p.111](#)
- "Ecran principal" [p.32](#)
- "Utilizarea telecomenzii ca mouse fără fir" [p.67](#)
- "Proiectarea simultană a două imagini" [p.56](#)
- "Utilizarea telecomenzii ca indicator" [p.69](#)
- "Conectarea la un calculator pentru video și audio USB" [p.21](#)
- "Proiectarea unei prezentări PC Free" [p.59](#)
- "Utilizarea proiecteurului într-o rețea" [p.81](#)

Configurarea proiectorului

Urmați instrucțiunile din aceste secțiuni pentru a configura proiectorul.

► Linkuri corelate

- "Amplasarea proiectorului" [p.18](#)
- "Conexiunile proiectorului" [p.20](#)
- "Instalarea bateriilor în telecomandă" [p.27](#)
- "Utilizarea telecomenzii" [p.28](#)
- "Deschiderea capacului obiectivului" [p.29](#)

Puteți amplasa proiectorul pe aproape orice fel de suprafață plană pentru a proiecta imagini.

De asemenea, puteți instala proiectorul într-un suport de suspendare pe tavan dacă doriți să utilizați proiectorul într-o locație fixă. Pentru suspendarea proiectorului pe tavan este necesar un suport de suspendare opțional.

Atunci când alegeți locul de amplasare a proiectorului, aveți în vedere următoarele aspecte:

- Plasați proiectorul pe o suprafață plană robustă sau instalați-l utilizând un suport compatibil.

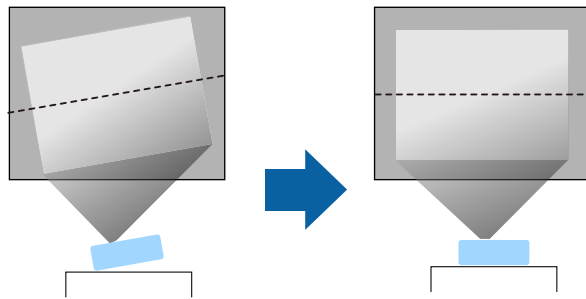

- Lăsați mult spațiu în jurul și dedesubtul proiectorului pentru ventilație și nu îl plasați pe sau lângă ceva care poate bloca gurile de ventilație.
- Poziționați proiectorul în apropierea unei prize electrice sau a unui cablu prelungitor cu împământare.
- Plasați proiectorul paralel cu ecranul.

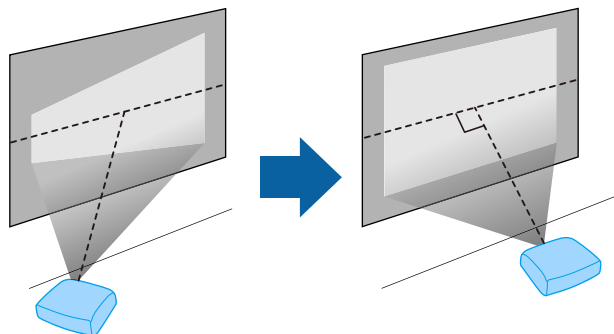

dacă nu puteți instala proiectorul paralel cu ecranul, corectăți distorsiunea trapezoidală utilizând controalele proiectorului.

Avertisment

- Dacă doriți suspendarea proiectorului de tavan, trebuie să instalați un suport de suspendare de tavan. Dacă nu instalați corect proiectorul, acesta poate cădea și cauza daune sau răni.
- Nu folosiți adezivi în punctele de fixare a suportului pe tavan pentru a preveni slăbirea șuruburilor și nici lubrifianți, uleiuri sau substanțe similare pe proiector, carcasa acestuia se poate fisura, cauzând căderea proiectorului din suport. În acest caz orice persoană aflată sub suport poate fi rănită și proiectorul se poate strica.
- Nu acoperiți gura de ventilație sau gura de evacuare a aerului de pe proiector. Dacă oricare dintre guri este acoperită, este posibil ca temperatura internă să crească și să provoace un incendiu.
- Nu montați proiectorul pe o suprafață instabilă sau într-un loc în care s-ar depăși sarcina permisă. În caz contrar, acesta poate să cadă sau să se răstoarne, provocând accidente și vătămări.
- Dacă montați proiectorul în locuri înalte, luați măsuri de prevenire a căderii și a accidentelor cu cabluri care să asigure siguranța în caz de urgență precum cutremure. Dacă nu este montat corect, acesta poate cădea, provocând accidentarea și vătămarea persoanelor.

Atenție

- Nu folosiți proiectorul așezat pe una dintre părțile sale laterale. Într-o astfel de poziție, proiectorul poate funcționa defectuos.
- Dacă utilizați proiectorul la altitudini mai mari de 1.500 m, setați opțiunea **Mod altitudine mare** la **Pornit** din meniul **Extins** al proiectorului pentru a asigura reglarea corectă a temperaturii interne a proiectorului.
 - ☛ **Extins > Funcționare > Mod altitudine mare**
- Evitați instalarea proiectorului în încăperi în care umiditatea este foarte ridicată sau în care este foarte mult praf, sau în spații expuse la fum provenind de la un foc deschis sau de la fumat.

» Linkuri corelate

- "Configurarea proiectorului și opțiuni de instalare" [p.19](#)
- "Distanță proiectie" [p.19](#)
- "Forma imaginii" [p.39](#)

- "Setări pentru configurarea proiecteurului - meniul Extins" [p.111](#)

Configurarea proiecteurului și opțiuni de instalare

Puteți configura sau instala proiectorul în următoarele moduri:

Față/Spate

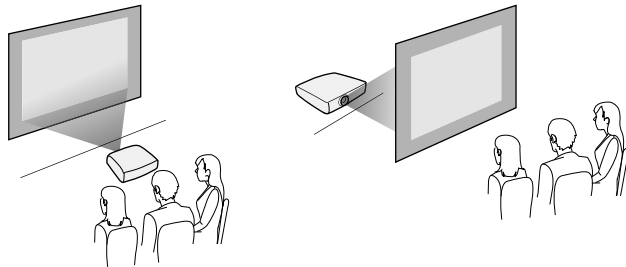

Față Plafon/Spate Plafon

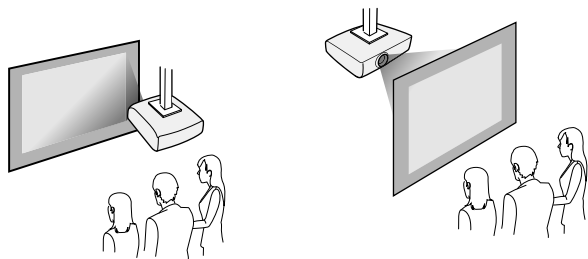

Asigurați-vă că selectați opțiunea **Proiecție** corectă în meniul **Extins** al proiecteurului conform metodei de montare utilizate.

» Linkuri corelate

- "Moduri de proiecție" [p.36](#)

Distanță proiecție

Distanța la care plasați proiectorul față de ecran determină dimensiunea aproximativă a imaginii. Dimensiunea imaginii se mărește odată cu distanța proiecteurului față de ecran, însă poate varia în funcție de factorul de zoom, formatul de imagine și alte setări.

Consultați anexa pentru a găsi detalii cu privire la distanța la care trebuie să plasați proiectorul de ecran în funcție de dimensiunea imaginii proiectate.



Atunci când corecți distorsiunea trapezoidală, imaginea devine puțin mai mică.

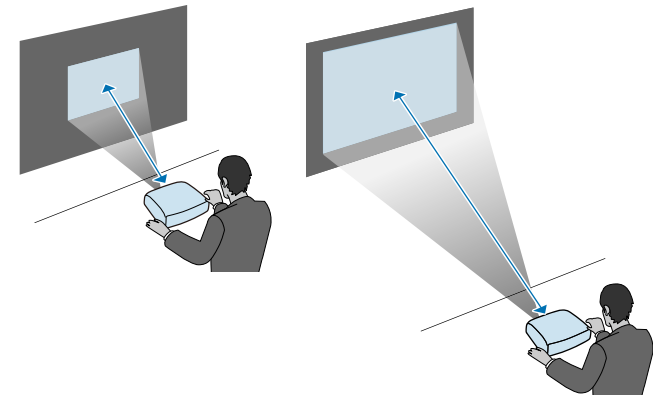

» Linkuri corelate

- "Dimensiunea ecranului și distanța aproximativă de proiecție" [p.159](#)

Puteți conecta proiectorul la calculator sau la diverse surse video și audio pentru a afișa prezentări, filme sau alte imagini – cu sau fără sunet.

Atenție

Verificați forma și orientarea conectorilor de pe orice cablu pe care aveți de gând să îl conectați. Nu forțați un conector într-un port dacă nu se potrivește. Dispozitivul sau proiectorul se poate deteriora sau funcționa defectuos.



Consultați documentul *Ghid de pornire rapidă* pentru o listă de cabluri furnizate împreună cu proiectorul. Achiziționați cabluri opționale sau disponibile în comerț atunci când este necesar.

- Conectați un calculator cu port USB, port de ieșire video standard (monitor) sau port HDMI.
- Pentru proiecții video, conectați dispozitive precum playere DVD, console de jocuri, camere digitale și smartphone-uri cu porturi de ieșire video compatibile.
- Dacă prezentarea sau înregistrarea video include sunet, puteți conecta cabluri de intrare audio.
- Pentru expuneri de diapozitive sau prezentări fără calculator puteți conecta dispozitive USB (de exemplu, unități flash sau camere) ori camera pentru documente Epson opțională.

» Linkuri corelate

- "Conectarea la un calculator" [p.20](#)
- "Conectarea la un smartphone sau o tabletă" [p.22](#)
- "Conectarea la surse video" [p.23](#)
- "Conectarea la dispozitive USB externe" [p.25](#)
- "Conectarea la o cameră pentru documente" [p.26](#)

Conectarea la un calculator

Urmați instrucțiunile din aceste secțiuni pentru a conecta un calculator la proiector.

» Linkuri corelate

- "Conectarea la un calculator pentru video și audio VGA" [p.20](#)
- "Conectarea la un calculator pentru video și audio USB" [p.21](#)
- "Conectarea la un calculator pentru video și audio HDMI" [p.22](#)

Conectarea la un calculator pentru video și audio VGA

Puteți conecta proiectorul la calculator utilizând un cablu VGA.

Puteți reda sunetul prin sistemul de difuzoare al proiecteurului conectând un cablu audio RCA disponibil în comerț.



- Pentru a conecta un calculator care nu are un port video VGA, aveți nevoie de un adaptor care vă permite conectarea la portul video VGA al proiecteurului.
- Asigurați-vă că utilizați un cablu audio etichetat „Fără rezistență”.

- 1** Conectați cablul VGA la portul pentru monitor al calculatorului.
- 2** Conectați celălalt capăt la un port Computer al proiecteurului.

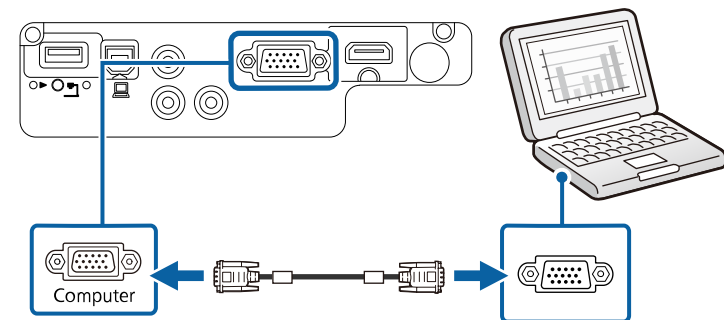

- 3** Strângeți șuruburile de pe conectorul VGA.
- 4** Conectați cablul audio la mufa jack pentru căști sau ieșire audio a laptopului sau la portul pentru difuzoare sau ieșire audio al calculatorului desktop.

5 Conectați celălalt capăt la porturile Audio ale proiecteurului.

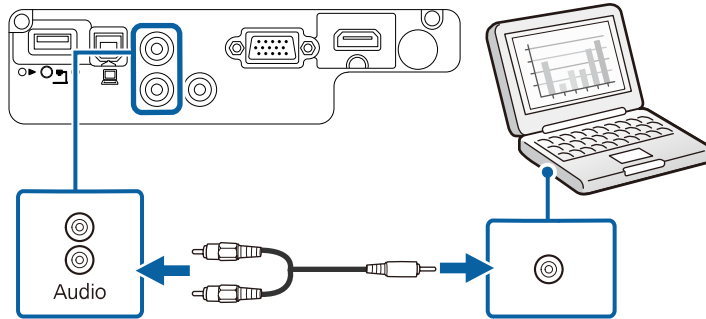

Conectarea la un calculator pentru video și audio USB

În cazul în care calculatorul îndeplinește cerințele de sistem, puteți trimite ieșire video și audio către proiector prin intermediul portului USB al calculatorului. Această funcție se numește USB Display. Conectați proiectorul la computer utilizând un cablu USB.



- Dacă utilizați un hub USB, conexiunea poate să nu funcționeze corespunzător. Conectați cablul USB direct la proiector.

1 Conectați cablul la portul USB-B al proiecteurului.

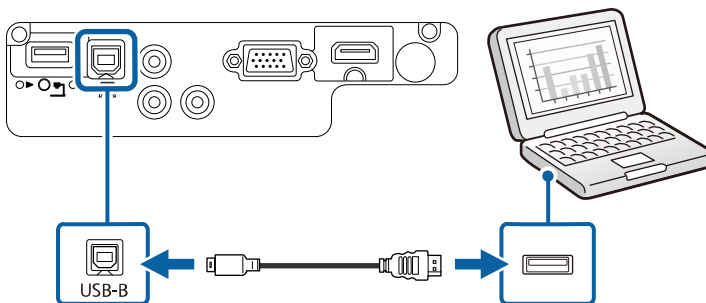

2 Conectați celălalt capăt la orice port USB disponibil al calculatorului.

3 Porniți proiectorul și computerul.

4 Urmați procedura de mai jos pentru a instala software-ul Epson USB Display:



Acest software trebuie instalat numai prima dată când conectați proiectorul la calculator.

- Windows: selectați **Executare EMP_UDSE.EXE** în caseta de dialog afișată pentru a instala software-ul Epson USB Display.
- Mac: folderul de configurare a software-ului Epson USB Display va fi afișat pe ecran. Selectați opțiunea **USB Display Installer** și urmați instrucțiunile de pe ecran pentru a instala software-ul Epson USB Display. Dacă folderul USB Display Setup nu se afișează automat, faceți dublu clic pe **EPSON_PJ_UD > USB Display Installer**.

5 Urmați instrucțiunile de pe ecran.

Nu deconectați cablul USB și nu opriți proiectorul până la proiectarea imaginilor.

Proiectorul va afișa imaginea de pe desktopul calculatorului și redă sunetul în cazul în care prezentarea dvs. conține o pistă audio.



- Dacă proiectorul nu proiectează imagini, procedați astfel:
 - Windows: faceți clic pe **Toate programele > EPSON Projector > Epson USB Display > Epson USB Display Ver.x.xx**.
 - Mac: faceți dublu clic pe pictograma **USB Display** din folderul **Application**.
- După ce terminați proiectia, procedați astfel:
 - Windows: Deconectați cablul USB. Nu este nevoie să utilizați **Eliminarea în siguranță a unui dispozitiv hardware**.
 - Mac: selectați **Disconnect** din meniul de pictograme **USB Display** din bara de meniuri sau **Dock** și deconectați cablul USB.

» Linkuri corelate

- "Cerințe de sistem pentru software-ul USB Display" [p.169](#)

Conectarea la un calculator pentru video și audio HDMI

În cazul în care computerul are un port HDMI, puteți să îl conectați la proiector utilizând un cablu HDMI și să trimiteți semnalul audio de la computer împreună cu imaginea proiectată.



Pentru a conecta un computer Mac care nu are un port HDMI, aveți nevoie de un adaptor care vă permite conectarea la portul HDMI al proiecteurului. Contactați Apple pentru informații despre adaptoarele compatibile disponibile. Computerele Mac mai vechi (din 2009 și modelele anterioare) pot să nu accepte sunet prin portul HDMI.

- 1** Conectați cablul HDMI la portul de ieșire HDMI al calculatorului.
- 2** Conectați celălalt capăt la portul HDMI al proiecteurului.

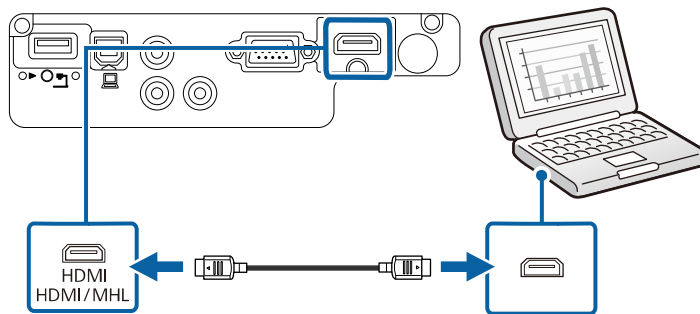

Conectarea la un smartphone sau o tabletă

Puteți să conectați proiectorul la un smartphone sau la o tabletă utilizând un cablu MHL și să trimiteți sunet împreună cu imaginea proiectată (EB-U42/EB-W42/EB-W41/EB-U05/EB-U140).



- În funcție de modelul și setările smartphone-ului sau tabletei, este posibil ca imaginile să nu fie proiectate corect.
- Este posibil să nu puteți conecta prin cablu MHL toate dispozitivele. Contactați producătorul telefonului smartphone sau al tabletei pentru a verifica dacă dispozitivul acceptă MHL.

- 1** Conectați cablul MHL la portul micro-USB al dispozitivului.
- 2** Conectați celălalt capăt la portul HDMI/MHL al proiecteurului.
EB-U42/EB-U05/EB-U140

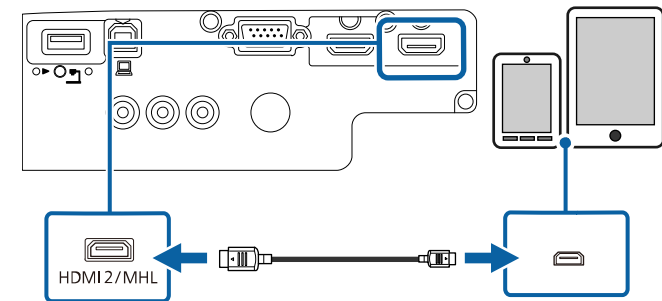

EB-W42/EB-W41

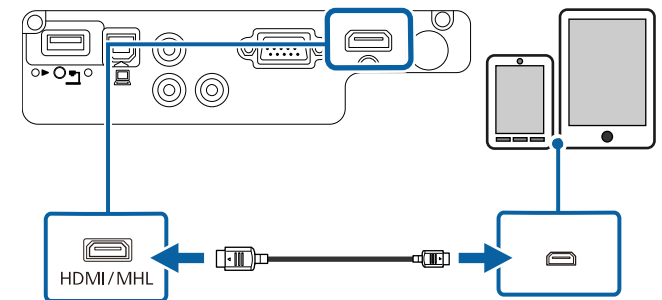

Atenție

În cazul în care conectați un cablu MHL care nu acceptă standardul MHL, este posibil ca smartphone-ul sau tableta să se înfierbânte, să prezintă scurgeri sau să explodeze.

Smartphone-ul sau tableta conectată începe să se încarce atunci când se proiectează imagini. Dacă efectuați conectarea utilizând un adaptor MHL-HDMI achiziționat din comerț, este posibil ca încărcarea smartphone-ului sau tabletei să nu funcționeze sau să nu puteți efectua operații utilizând telecomanda proiecteurului.



- Este posibil ca încărcarea să nu funcționeze atunci când utilizați un nivel ridicat de energie, cum ar fi la redarea unui film.
- Încărcarea nu funcționează atunci când proiectorul este în modul standby sau dacă bateria din smartphone ori din tabletă este descărcată.



Dacă imaginile nu sunt proiectate corect, deconectați cablul MHL și apoi conectați-l din nou.

Conectarea la surse video

Urmați instrucțiunile din aceste secțiuni pentru a conecta dispozitive video la proiector.



- Dacă portul dispozitivului pe care îl conectați are o formă neobișnuită, utilizați cablul furnizat împreună cu dispozitivul sau un cablu opțional pentru a vă conecta la proiector.
- Cablul diferă în funcție de semnalul de ieșire primit de la echipamentul video conectat.
- Anumite tipuri de echipamente video sunt capabile să redea diferite tipuri de semnale. Verificați ghidul utilizatorului primit la cumpărarea echipamentului video pentru a verifica tipurile de semnale care pot fi redade.

» Linkuri corelate

- "Conectarea la o sursă video HDMI" [p.23](#)
- "Conectarea la o sursă video Componente-VGA" [p.24](#)
- "Conectarea la o sursă video compozit" [p.25](#)

Conectarea la o sursă video HDMI

Dacă sursa video are un port HDMI, puteți să o conectați la proiector utilizând un cablu HDMI și să trimiteți semnalul audio de la sursa de imagini împreună cu imaginea proiectată.

Atenție

Nu porniți sursa video înainte de a o conecta la proiector. Acest lucru ar putea cauza deteriorarea proiecteurului.



1 Conectați cablul HDMI la portul de ieșire HDMI al sursei video.

2 Conectați celălalt capăt la portul HDMI al proiecteurului.

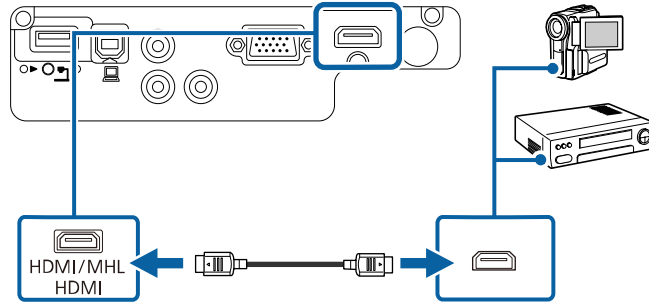

Conectarea la o sursă video Componente-VGA

Dacă sursa video are porturi video pe componente, o puteți conecta la proiectorul utilizând un cablu video pe componente la VGA. În funcție de porturile pe componente, este posibil să trebuiască să utilizați un cablu adaptor împreună cu un cablu video pe componente.

Puteți reda sunetul prin sistemul de difuzoare al proiecteurului conectând un cablu audio RCA disponibil în comerț.



- Asigurați-vă că utilizați un cablu audio etichetat „Fără rezistență”.

1 Conectați conectorii pentru componente la porturile de ieșire video pe componente ale sursei video (aceste porturi sunt codificate prin culori).



De obicei, porturile sunt etichetate Y, Pb, Pr sau Y, Cb, Cr. Dacă utilizați un adaptor, conectați acești conectori la cablul video pe componente.

2 Conectați conectorul VGA la un port Computer al proiecteurului.

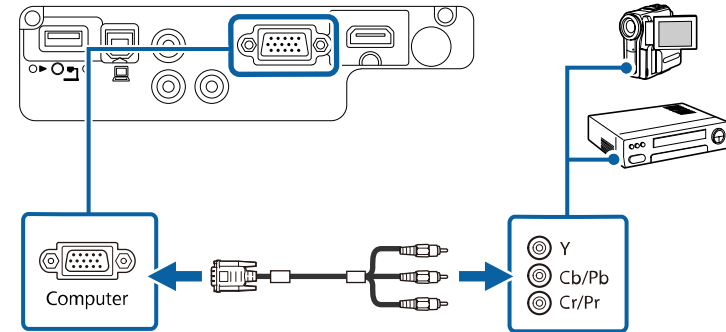

3 Strângeți șuruburile de pe conectorul VGA.

4 Conectați cablul audio la porturile de ieșire audio ale sursei video.

5 Conectați celălalt capăt la porturile Audio ale proiecteurului.

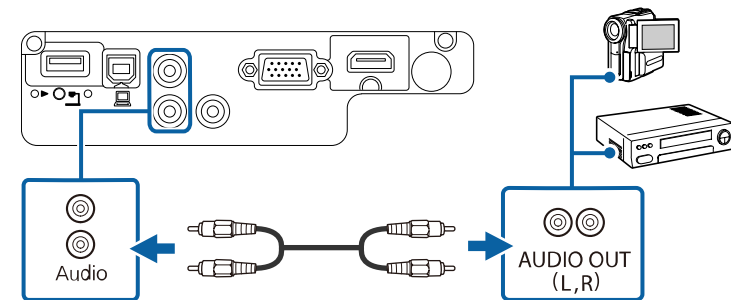

În cazul în care culorile sunt afișate incorect, este posibil să trebuiască să modificați setarea **Semnal intrare** în meniul **Semnal** al proiecteurului.

☛ **Semnal > Avansat > Semnal intrare**

» Linkuri corelate

- "Setări pentru semnalul de intrare - meniul Semnal" [p.107](#)

Conectarea la o sursă video compozit

Dacă sursa video are un port video compus, o puteți conecta la proiector utilizând un cablu video de tip RCA sau un cablu A/V.

Puteți reda sunetul prin sistemul de difuzoare al proiecteurului conectând un cablu audio RCA disponibil în comerț.



Asigurați-vă că utilizați un cablu audio etichetat „Fără rezistență”.

1 Conectați cablul cu conectorul galben la portul de ieșire galben al sursei video.

2 Conectați celălalt capăt la portul Video al proiecteurului.

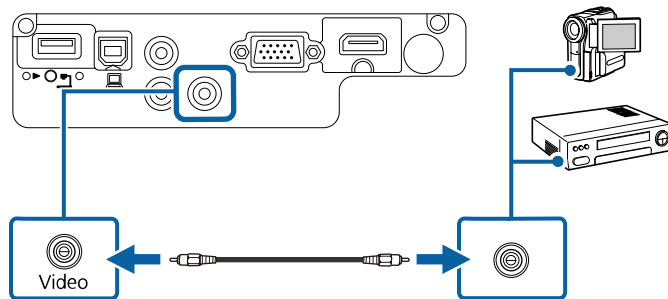

3 Conectați cablul audio la porturile de ieșire audio ale sursei video.

4 Conectați celălalt capăt la porturile Audio ale proiecteurului.

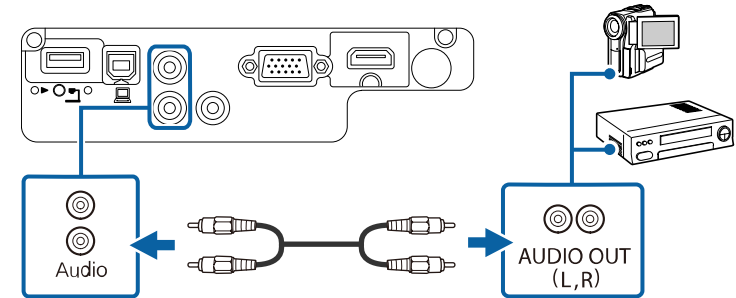

Conectarea la dispozitive USB externe

Urmați instrucțiunile din aceste secțiuni pentru a conecta dispozitive USB externe la proiector.

► Linkuri corelate

- "Proiecția de pe un dispozitiv USB" [p.25](#)
- "Conectarea la un dispozitiv USB" [p.26](#)
- "Deconectarea unui dispozitiv USB" [p.26](#)

Proiecția de pe un dispozitiv USB

Puteți proiecta și alt conținut media fără a utiliza un calculator sau un dispozitiv video conectând la proiector oricare dintre aceste dispozitive:

- unitate flash USB
- cameră digitală sau smartphone
- unitate de hard disk USB
- vizualizator de stocare de conținut multimedia



- Camerele digitale sau smartphone-urile trebuie să fie dispozitive compatibile USB, nu compatibile TWAIN, și compatibile USB MSC (USB Mass Storage Class).
- Unitățile de hard disk USB trebuie să îndeplinească aceste cerințe:
 - compatibile USB Mass Storage Class (nu sunt acceptate toate dispozitivele USB Mass Storage Class)
 - Formatat în FAT16/32
 - alimentate autonom de la propriile surse de c.a. (nu sunt recomandate unitățile hard disk alimentate de pe magistrală)
 - Evitați să utilizați hard diskuri cu partiții multiple

É possível projectar apresentações de diapositivos de ficheiros de imagem armazenados num dispositivo USB ligado ao projetor.

» Linkuri corelate

- "Proiectarea unei prezentări PC Free" [p.59](#)

Conectarea la un dispozitiv USB

Puteți să conectați dispozitivul USB la portul USB-A al proiecteurului și să utilizați această conexiune pentru a proiecta imagini și alt conținut.

- 1** Dacă dispozitivul USB a fost livrat împreună cu un adaptor de alimentare, conectați-l la o priză electrică.
- 2** Conectați cablul USB sau unitatea flash pentru USB la portul USB-A al proiecteurului, după cum este afișat.

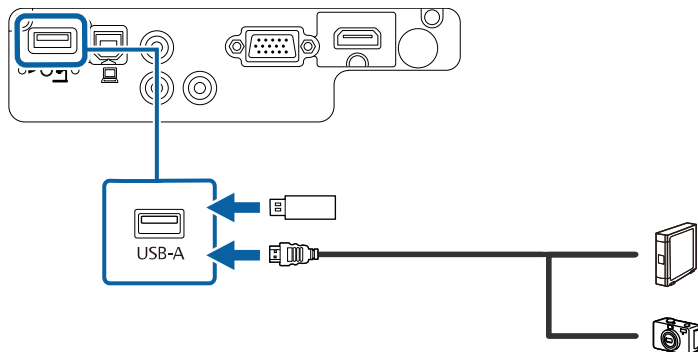

Atenție

- Utilizați cablul USB furnizat împreună cu dispozitivul sau unul specificat pentru utilizare cu dispozitivul.
- Nu conectați un hub USB sau un cablu USB mai lung de 3 metri, deoarece este posibilă funcționarea incorectă a dispozitivului.

- 3** Conectați celălalt capăt la dispozitivul dvs., dacă este necesar.

Deconectarea unui dispozitiv USB

După ce terminați proiectarea imaginilor de pe un dispozitiv USB, deconectați dispozitivul de la proiector.

- 1** Opriți și deconectați dispozitivul, dacă este necesar.
- 2** Deconectați dispozitivul USB de la proiector.

Conectarea la o cameră pentru documente

Puteți conecta la proiector o cameră pentru documente pentru a proiecta imagini vizualizate de cameră.

Metoda de conectare depinde de modelul camerei pentru documente Epson. Pentru detalii, consultați manualul camerei pentru documente.

Telecomanda utilizează două baterii AA (livrate împreună cu proiectorul).

Atenție

Asigurați-vă că ați citit *Instrucțiunile pentru lucrul în siguranță* înainte de a manipula bateriile.

- 1** Scoateți capacul compartimentului pentru baterii precum în ilustrația de mai jos.

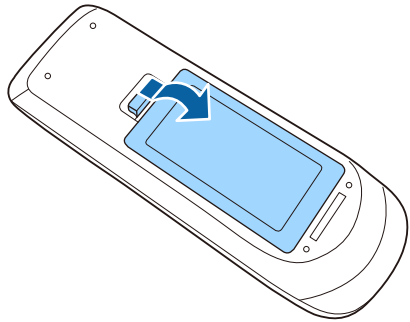

- 2** Introduceți bateriile cu capetele + și - orientate ca în ilustrația de mai jos.

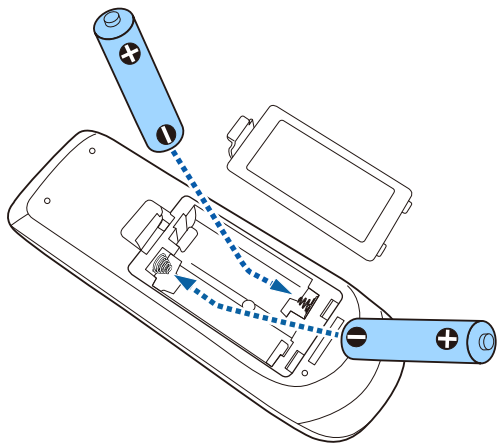

⚠ Avertisment

Verificați poziția marcajelor (+) și (-) din interiorul compartimentului pentru baterii pentru a vă asigura că bateriile sunt introduse corect. Dacă bateriile nu sunt utilizate corect, acestea pot să explodeze sau să provoace scurgeri, incendii, accidente sau deteriorarea produsului.

- 3** Reamplasați capacul compartimentului pentru baterii și apăsați-l în jos, până când se fixează cu un declic.

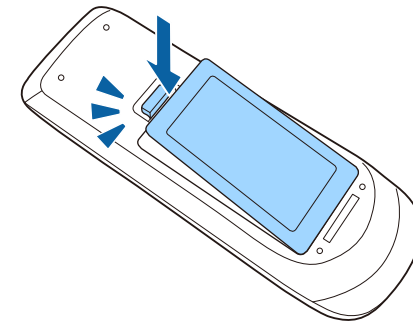

Telecomanda vă permite să comandați proiectorul din aproape orice locație a încăperii.

Asigurați-vă că îndreptați telecomanda către receptoarele proiectorului la distanțele și unghiurile indicate mai jos.

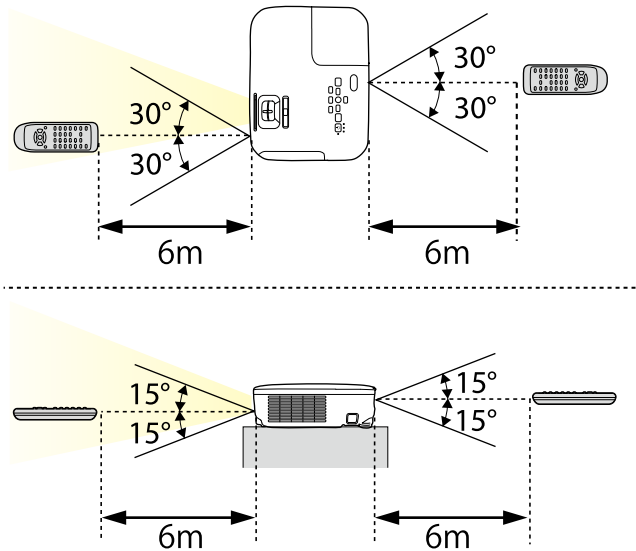

Evitați să utilizați telecomanda în spații cu lumină fluorescentă puternică sau expuse la radiație solară directă, deoarece este posibil ca proiectorul să nu răspundă la comenzi. Dacă nu veți mai folosi telecomanda o perioadă îndelungată, scoateți bateriile.

- 1** Pentru a deschide capacul lentilei proiecteurului, glisați butonul culisant A/V Mute până când se aude un declic.

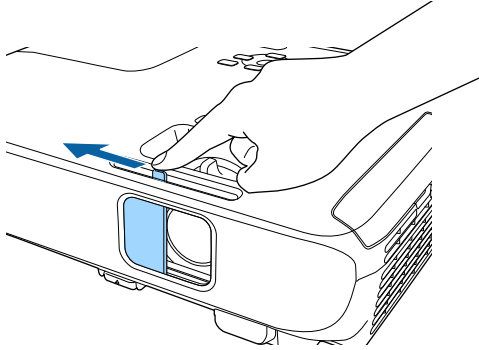

- 2** Pentru a acoperi obiectivul sau a dezactiva temporar imaginea proiectată și sunetul, închideți capacul lentilei.

Utilizarea caracteristicilor de bază ale proiectorului

Urmați instrucțiunile din aceste secțiuni pentru a utiliza caracteristicile de bază ale proiectorului.

► Linkuri corelate

- "Pornirea proiectorului" [p.31](#)
- "Oprirea proiectorului" [p.34](#)
- "Selectarea limbii pentru meniurile proiectorului" [p.35](#)
- "Moduri de proiecție" [p.36](#)
- "Ajustarea poziției pe verticală a imaginii" [p.38](#)
- "Forma imaginii" [p.39](#)
- "Redimensionarea imaginii cu inelul de zoom" [p.44](#)
- "Redimensionarea imaginii cu ajutorul butoanelor" [p.45](#)
- "Focalizarea imaginii utilizând inelul de focalizare" [p.46](#)
- "Selectarea unei surse de imagini" [p.47](#)
- "Formatul de imagine" [p.49](#)
- "Mod culoare" [p.52](#)
- "Controlarea volumului cu butoanele pentru volum" [p.54](#)

Porniți calculatorul sau echipamentul video pe care doriți să îl utilizați după ce porniți proiectorul.

- 1** Conectați cablul de alimentare la mufa de alimentare a proiectorului și apoi la o priză electrică.

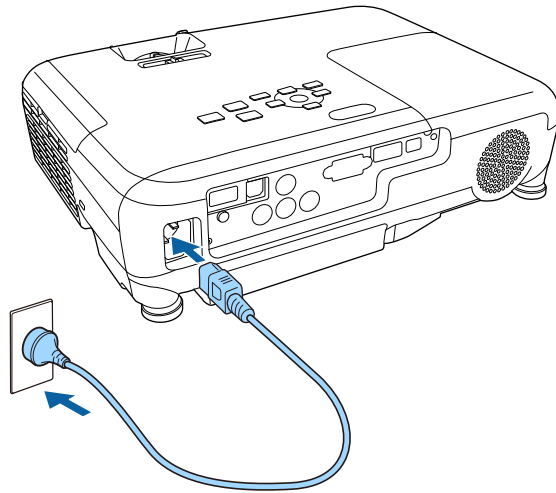

Se aprinde indicatorul de alimentare a proiectorului (albastru). Acest lucru arată că proiectorul este alimentat, însă nu este încă pornit (este în modul Standby).

- 2** Apăsați pe butonul de alimentare de pe panoul de control sau telecomandă pentru a porni proiectorul.

Proiectorul emite un semnal sonor și indicatorul de stare se aprinde intermitent (albastru) în timp ce proiectorul se încălzește. După ce proiectorul s-a încălzit, indicatorul de stare nu se mai aprinde intermitent și luminează continuu (albastru).

- 3** Deschideți capacul lentilei proiectorului.

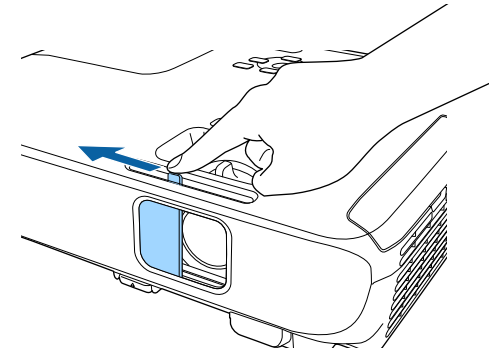

Dacă nu vedeți imaginea proiectată, încercați următoarele.

- Verificați dacă ați deschis complet capacul lentilei.
- Porniți calculatorul sau dispozitivul video conectat.
- Schimbați ieșirea ecranului de la calculator atunci când utilizați un laptop.
- Introduceți un DVD sau al suport video și apăsați pe Redare (dacă este necesar).
- Apăsați pe butonul [Source Search] de pe panoul de control sau de pe telecomandă pentru a detecta sursa.
- Apăsați pe butonul de pe telecomandă pentru sursa video dorită.
- Dacă este afișat ecranul principal, selectați sursa pe care doriți să o proiectați.

Avertisment

- Nu priviți niciodată spre lentila proiectorului când lampa este aprinsă. Acest lucru este vătămător pentru ochi și este periculos în special pentru copii.
 - Atunci când proiectorul se pornește de la distanță, prin folosirea telecomenzii, asigurați-vă că nu există persoane care privesc în lentilă.
 - În timpul proiecției, nu blocați lumina de la proiector cu o carte sau cu alte obiecte. Dacă se blochează lumina de la proiector, suprafața pe care se reflectă lumina se va înfierbânta, ceea ce ar putea face ca aceasta să se topească, să ia foc sau să producă un incendiu. De asemenea, lentila ar putea să se înfierbânte ca urmare a reflectării luminii iar acest lucru ar putea duce la defectarea proiectorului. Pentru a opri proiecția, utilizați funcția A/V Mute sau opriți proiectorul.
 - Sursa de lumină a proiectorului este reprezentată de o lampă cu mercur în interiorul căreia există presiuni ridicate. Dacă lampa este supusă vibrațiilor sau șocurilor, sau dacă este utilizată pentru o perioadă de timp excesivă, este posibil ca lampa să se defecteze sau să nu mai pornească. Dacă lampa explodează, se pot elibera gaze și se pot împrăști cioburi, care ar putea cauza o rănire. Respectați instrucțiunile de mai jos.
 - Nu dezasamblați lampa, nu o deteriorați și nu o supuneți impacturilor de orice fel.
 - Nu apropiați fața de proiector cât timp acesta este în utilizare.
 - Trebuie avută grijă în mod special atunci când proiectorul este instalat pe un plafon, deoarece cioburi mici de sticlă pot cădea atunci când este demontat capacul lămpii. Atunci când curățați proiectorul sau înlocuiți lampa, aveți grijă ca aceste cioburi să nu vă pătrundă în ochi sau în gură.
- Dacă lampa se sparge, ventilați imediat zona și contactați un medic în cazul inhalării sau pătrunderii în ochi sau gură a cioburilor.



- Atunci când opțiunea **Pornire directă** este setată la **Pornit** în meniul **Extins** al proiectorului, proiectorul pornește imediat după ce îl conectați la alimentare. Rețineți faptul că proiectorul pornește în mod automat și în cazuri precum cele de recuperare în urma unei pene de curent.
 - ☛ **Extins > Funcționare > Pornire directă**
- Dacă selectați un anumit port pentru setarea **Pornire automată** în meniul **Extins** al proiectorului, proiectorul va porni imediat ce detectează semnal sau conectarea unui cablu de la portul respectiv.
 - ☛ **Extins > Funcționare > Pornire automată**

► Linkuri corelate

- "Ecran principal" [p.32](#)
- "Setări pentru configurarea proiectorului - meniul Extins" [p.111](#)

Ecran principal

Caracteristica Ecran principal vă permite să selectați cu ușurință o sursă de imagini și să accesați funcții utile. Puteți să afișați Ecran principal apăsând pe butonul [Home] de pe panoul de control sau de pe telecomandă. Ecran principal este afișat și atunci când porniți proiectorul și nu este emis semnal.

Apăsați pe butoanele cu săgeți de pe panoul de control sau de pe telecomandă pentru a selecta un element de meniu, după care apăsați pe [Enter].

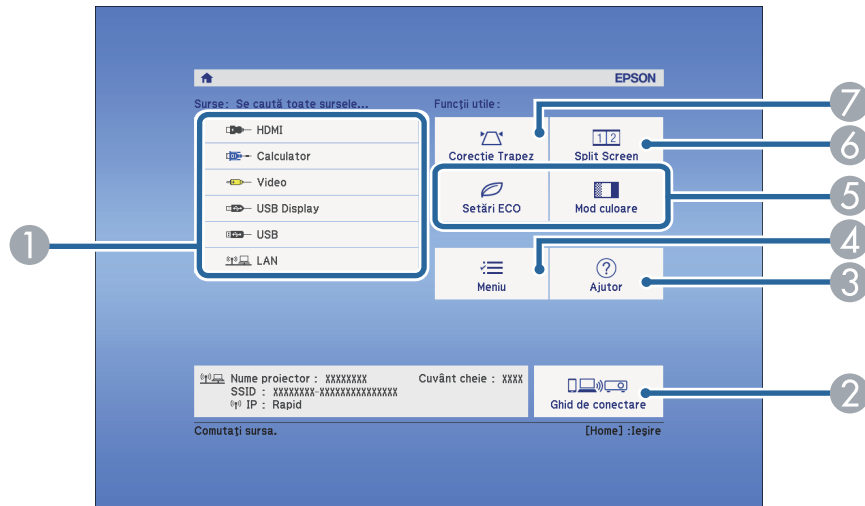

Ecran principal dispare după 10 de minute de inactivitate.

» Linkuri corelate

- "Forma imaginii" [p.39](#)
- "Setări pentru configurarea proiecteurului - meniul Extins" [p.111](#)
- "Utilizarea meniurilor proiecteurului" [p.103](#)
- "Utilizarea afișărilor de ajutor ale proiecteurului" [p.144](#)
- "Proiectarea simultană a două imagini" [p.56](#)

- 1 Selectează sursa pe care doriți să o proiectați.
- 2 Afișează Ghid de conectare. Puteți selecta metodele de conectare wireless în funcție de dispozitivele pe care le folosiți, de exemplu smartphone-uri sau computere.
- 3 Afișează ecranul Ajutor.
- 4 Afișează meniul proiecteurului.
- 5 Aplică opțiunile de meniu alocate setării **Ecran principal** din meniul **Extins** al proiecteurului.
- 6 Proiectează simultan două imagini de la surse de imagini diferite prin divizarea ecranului proiectat (EB-U42/EB-W42/EB-W41/EB-U05/EB-W05/EB-U140/EB-W140).
Selectează modul de luminozitate a lămpii proiecteurului (EB-X41/EB-S41/EB-X05/EB-S05/EB-X140/EB-S140/EB-X450/EB-X400/EB-S400).
- 7 Corectează forma de dreptunghi neregulat a unei imagini.

Opriți proiectorul după utilizarea acestuia.



- Opriți proiectorul atunci când nu este utilizat pentru a îi prelungi durata de funcționare. Durata de funcționare a lămpii depinde de modul selectat, condițiile ambiante și gradul de utilizare. În timp, luminozitatea lămpii se reduce.
- Având în vedere că proiectorul suportă caracteristica de oprire directă, acesta poate fi oprit direct cu ajutorul unui întrerupător.

- 1** Apăsați pe butonul de alimentare de pe panoul de control sau telecomandă.

Proiectorul afișează ecranul de confirmare a închiderii.

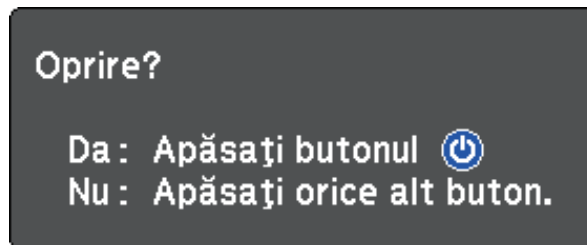

- 2** Apăsați din nou pe butonul de alimentare. (Pentru a lăsa proiectorul deschis, apăsați pe oricare alt buton.)

Proiectorul emite două semnale sonore, lampa și indicatorul luminos de stare se sting.



Cu tehnologia Instant Off de la Epson nu există o perioadă de răcire, deci puteți ambala imediat proiectorul pentru transport.

- 3** Pentru a transporta sau depozita proiectorul, asigurați-vă că indicatorul de alimentare este albastru (însă nu se aprinde intermitent) și indicatorul de stare este stins, apoi deconectați cablul de alimentare.

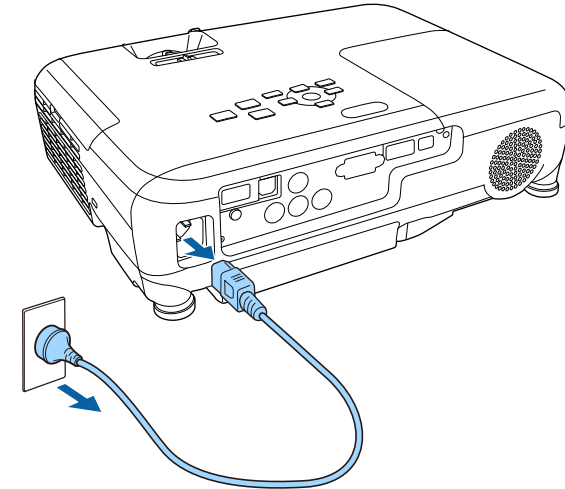

- 4** Închideți capacul lentilei proiectorului.

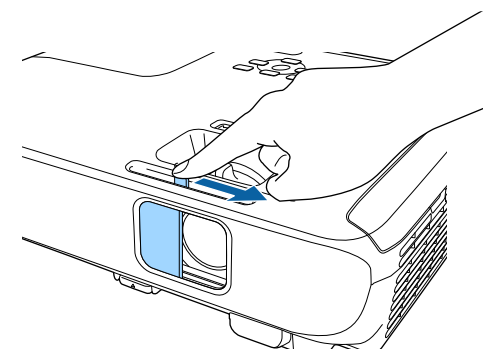

Dacă doriți să vizualizați meniurile și mesajele proiecteurului în altă limbă, puteți schimba setarea **Limbă**.

- 1** Porniți proiectorul.
- 2** Apăsați pe butonul [Menu] de pe panoul de control sau telecomandă.

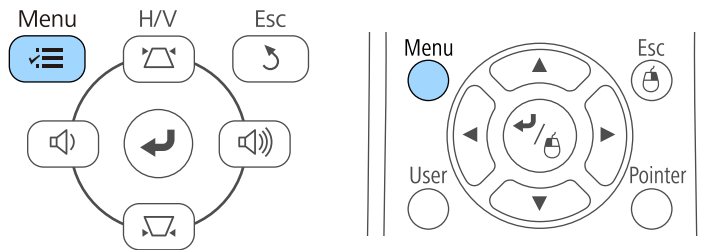

- 6** Apăsați pe [Menu] sau [Esc] pentru a ieși din meniuri.

- 3** Selectați meniul **Extins** și apăsați pe [Enter].

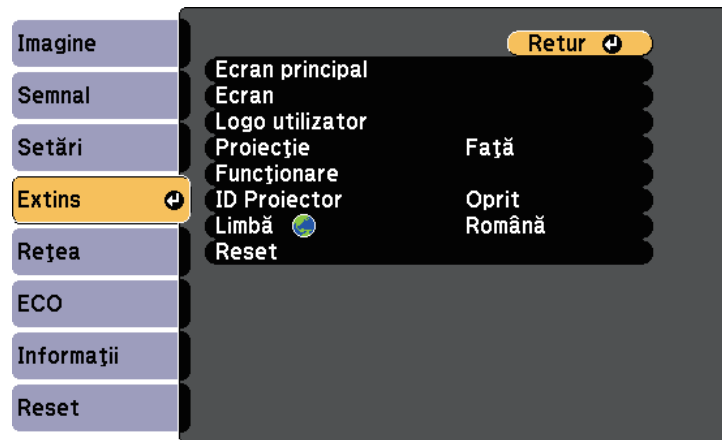

- 4** Selectați setarea **Limbă** și apăsați pe [Enter].
- 5** Selectați limba dorită și apăsați pe [Enter].

În funcție de cum ați poziționat proiectorul, este posibil să trebuiască să schimbați modul de proiecție pentru ca imaginile să fie proiectate corect.

- **Față** (setare implicită) permite proiecția de pe o masă aflată în fața ecranului.
- **Față/Plafon** inversează imaginea pe verticală pentru proiecție de pe un suport de suspendare pe plafon sau perete.
- **Spate** inversează imaginea pe orizontală pentru proiecție din spatele unui ecran translucid.
- Opțiunea **Spate/Plafon** întoarce imaginea cu capul în jos și pe orizontală pentru a proiecta de pe un suport de suspendare pe plafon sau pe perete și din spatele unui ecran translucid.

» **Linkuri corelate**

- "Schimbarea modului de proiecție utilizând telecomanda" [p.36](#)
- "Schimbarea modului de proiecție utilizând meniurile" [p.36](#)
- "Configurarea proiectorului și opțiuni de instalare" [p.19](#)

Schimbarea modului de proiecție utilizând telecomanda

Puteți schimba modul de proiecție pentru inversarea imaginii pe verticală.

- 1 Porniți proiectorul și afișați o imagine.
- 2 Țineți apăsat butonul [A/V Mute] de pe telecomandă timp de 5 secunde.

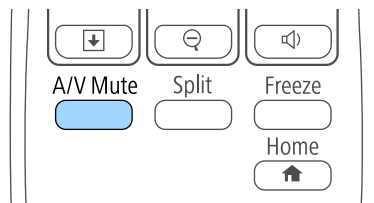

Imaginea dispare pentru puțin timp și apoi reapare inversată pe verticală.

- 3 Pentru a reveni la modul de proiecție original, țineți din nou apăsat butonul [A/V Mute] timp de 5 secunde.

Schimbarea modului de proiecție utilizând meniurile

Puteți schimba modul de proiecție pentru inversarea imaginii pe verticală și/sau pe orizontală utilizând meniurile proiectorului.

- 1 Porniți proiectorul și afișați o imagine.
- 2 Apăsați pe butonul [Menu] de pe panoul de control sau telecomandă.

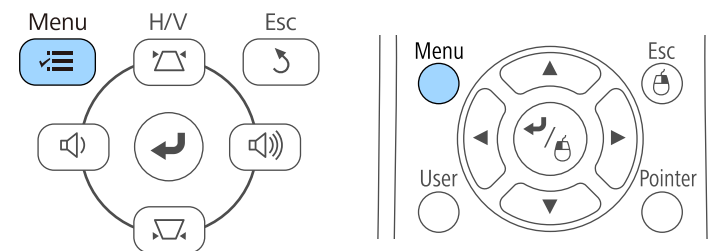

3 Selectați meniul **Extins** și apăsați pe [Enter].

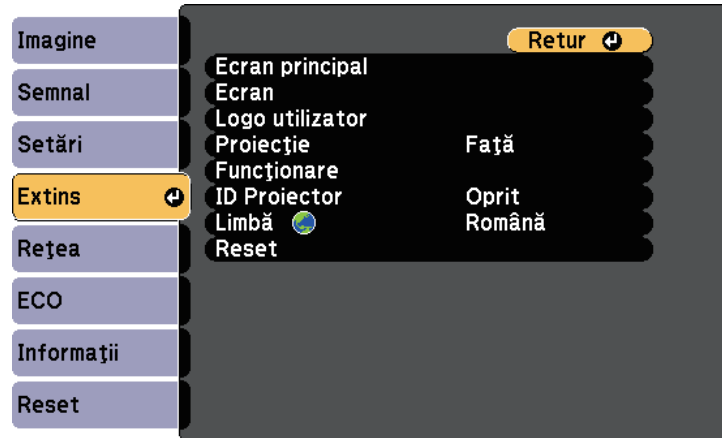

4 Selectați **Proiecție** și apăsați pe [Enter].

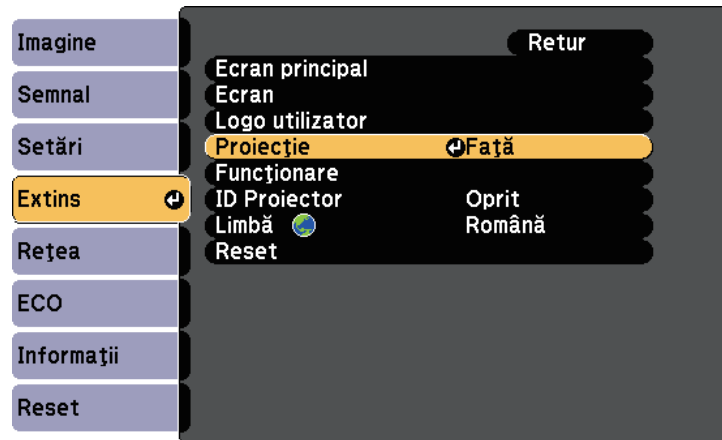

5 Selectați un mod de proiecție și apăsați pe [Enter].

6 Apăsați pe [Menu] sau [Esc] pentru a ieși din meniuri.

Dacă efectuați proiecția de pe o masă sau altă suprafață plană și imaginea este prea sus sau prea jos, puteți ajusta poziția imaginii utilizând piciorul reglabil al proiecteurului.

Cu cât unghiul de înclinare este mai mare, cu atât este mai dificil de focalizat. Amplasați proiectorul în așa fel încât să necesită numai o înclinare la un unghi mic.

1 Porniți proiectorul și afișați o imagine.

2 Pentru a regla piciorul frontal, trageți în sus maneta de eliberare piciorului și ridicați partea frontală a proiecteurului.

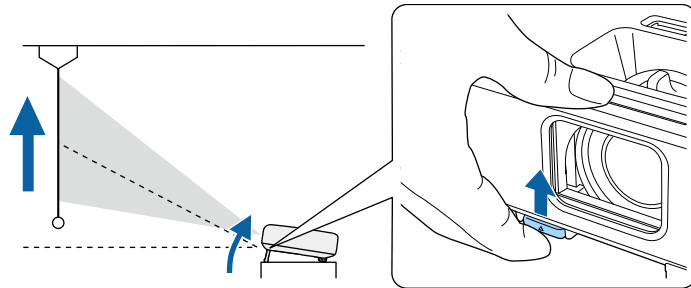

Piciorul se extinde.

Puteți ajusta poziția cu până la 12 grade.

3 Eliberați maneta pentru a bloca piciorul.

4 Dacă imaginea este înclinată, rotiți picioarele din spate pentru a le regla înălțimea.

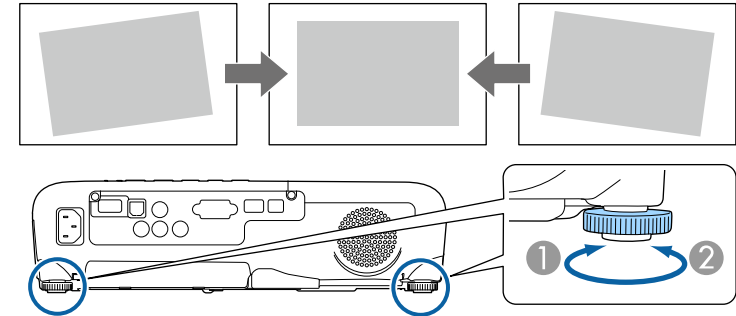

① Extindere a piciorului din spate

② Retrageră a piciorului din spate

Dacă imaginea proiectată nu este dreptunghiulară, trebuie să ajustați forma imaginii.

» Linkuri corelate

- "Forma imaginii" p.39

Puteți proiecta o imagine perfect dreptunghiulară plasând proiectorul direct în fața centrului ecranului și menținându-l orizontal. Dacă plasați proiectorul la un anumit unghi față de ecran, pe orizontală sau pe verticală, trebuie să corectați forma imaginii.

» Linkuri corelate

- "Corecție auto T.vert" [p.39](#)
- "Corectarea formei imaginii cu glisorul de corectare a trapezului pe orizontală" [p.39](#)
- "Corectarea formei imaginii cu butoanele de ajustare a distorsiunii trapezoidale" [p.40](#)
- "Corectarea formei imaginii cu funcția Quick Corner" [p.41](#)

Corecție auto T.vert

Atunci când proiectorul este deplasat sau înclinat, funcția Corecție auto T.vert corectează automat distorsiunile trapezoidale pe verticală.

Funcția Corecție auto T.vert poate corecta distorsiunile imaginii proiectate în următoarele condiții:

- Unghiul de proiecție este de aproximativ 30° în sus sau în jos
- Opțiunea **Proiecție** este setată la **Față** în meniul **Extins** al proiectorului



Dacă nu doriți să utilizați funcția Corecție auto T.vert, setați opțiunea **Corecție auto T.vert** la **Oprit** în meniul **Setări** al proiectorului.
☛ Setări > Corecție Trapez > Corecție T-H/V > Corecție auto T.vert

» Linkuri corelate

- "Moduri de proiecție" [p.36](#)
- "Setări pentru configurarea proiectorului - meniul Extins" [p.111](#)
- "Setarea caracteristicilor proiectorului - meniul Setări" [p.109](#)

Corectarea formei imaginii cu glisorul de corectare a trapezului pe orizontală

Puteți utiliza glisorul de corectare a trapezului pe orizontală pentru a corecta forma de dreptunghi neregulat pe orizontală a unei imagini (de exemplu, atunci când proiectorul este amplasat într-o parte laterală a zonei de proiecție).

Corectarea este eficientă atunci când unghiul de proiecție nu depășește 30° spre dreapta sau stânga.

1

Porniți proiectorul și afișați o imagine.

2

Ajustați glisorul până când imaginea devine un dreptunghi regulat.

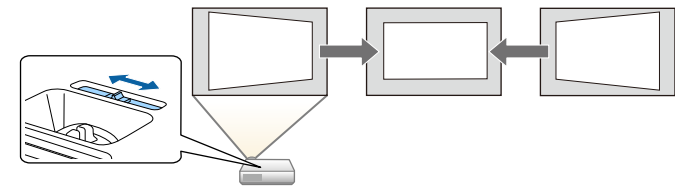

După corectare, imaginea este puțin mai mică.



- Atunci când utilizați glisorul de corectare a trapezului pe orizontală, setați opțiunea **Regl. trapez oriz.** la **Pornit** în meniul **Setări** al proiectorului.
☛ Setări > Corecție Trapez > Corecție T-H/V > Regl. trapez oriz.
- De asemenea, puteți corecta forma imaginii pe direcția orizontală în meniul **Setări** al proiectorului.
☛ Setări > Corecție Trapez > Corecție T-H/V

» Linkuri corelate

- "Setarea caracteristicilor proiectorului - meniul Setări" [p.109](#)

Corectarea formei imaginii cu butoanele de ajustare a distorsiunii trapezoidale

Puteți utiliza butoanele de ajustare a distorsiunii trapezoidale pentru a corecta forma unei imagini care nu este dreptunghiulară.

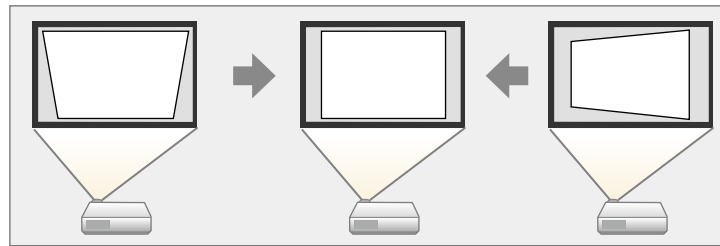

Puteți utiliza butoanele de ajustare a distorsiunii trapezoidale pentru a corecta imagini până la 30° dreapta, stânga, sus sau jos.

- 1** Porniți proiectorul și afișați o imagine.
- 2** Apăsați pe unul dintre butoanele de ajustare a distorsiunii trapezoidale de pe panoul de control pentru a se afișa ecranul de ajustare Corecție Trapez.

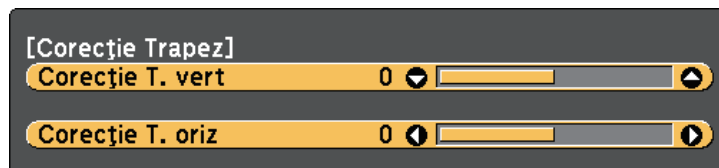

- 3** Apăsați pe un buton de ajustare a distorsiunii trapezoidale pentru a corecta forma imaginii.

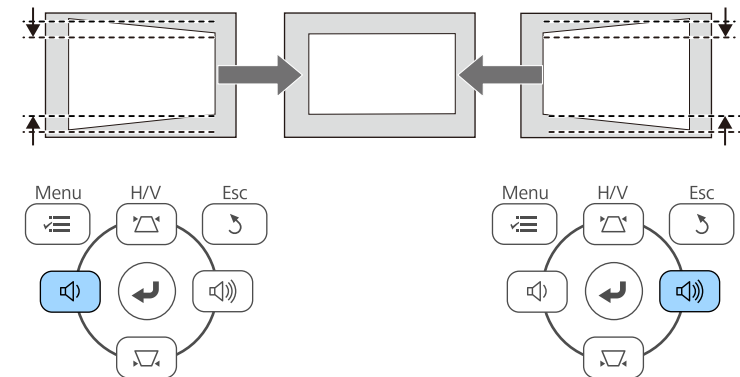
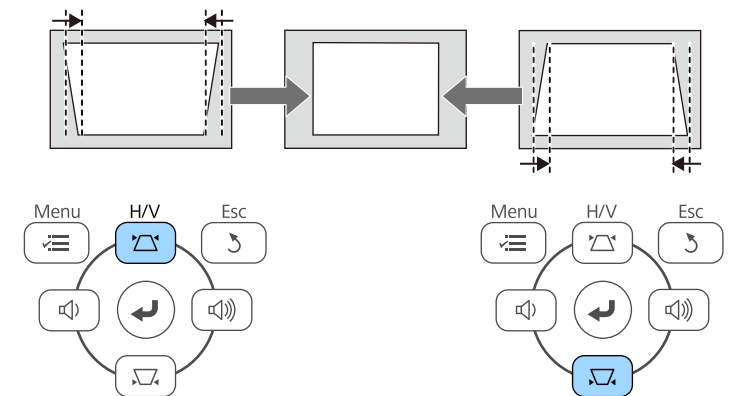

După corectare, imaginea este puțin mai mică.



Dacă proiectorul este instalat într-un loc care nu vă este accesibil, puteți corecta forma imaginii cu ajutorul telecomenzii.

Setări > Corecție Trapez > Corecție T-H/V

» **Linkuri corelate**

- "Setarea caracteristicilor proiectorului - meniul Setări" p.109

Corectarea formei imaginii cu funcția Quick Corner

Puteți utiliza setarea Quick Corner pentru a corecta forma și dimensiunea unei imagini care nu este dreptunghiulară.

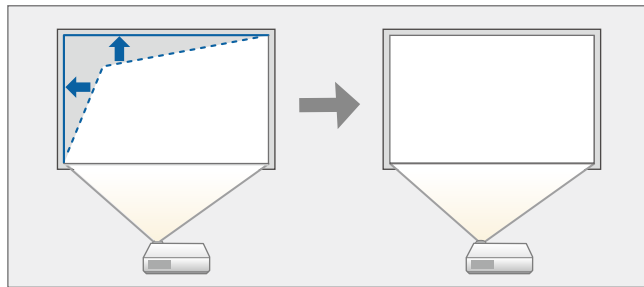

- 1** Porniți proiectorul și afișați o imagine.
- 2** Apăsați pe butonul [Menu] de pe panoul de control sau telecomandă.

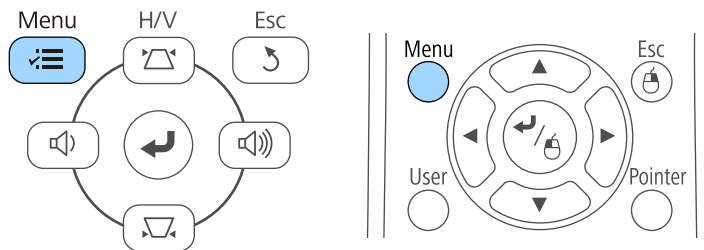

- 3** Selectați meniul **Setări** și apăsați pe [Enter].

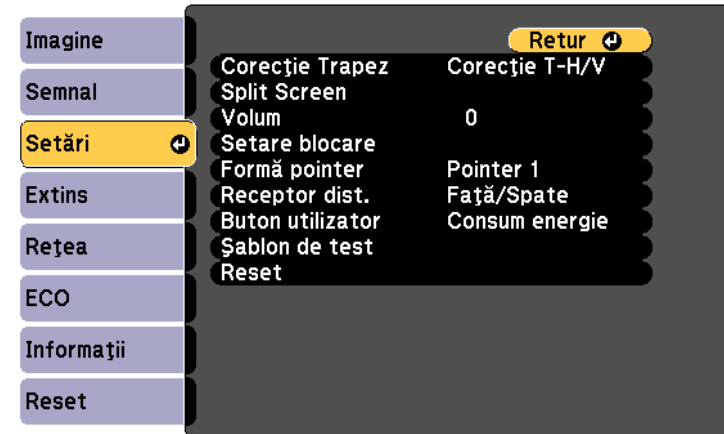

- 4** Selectați **Corecție Trapez** și apăsați pe [Enter].

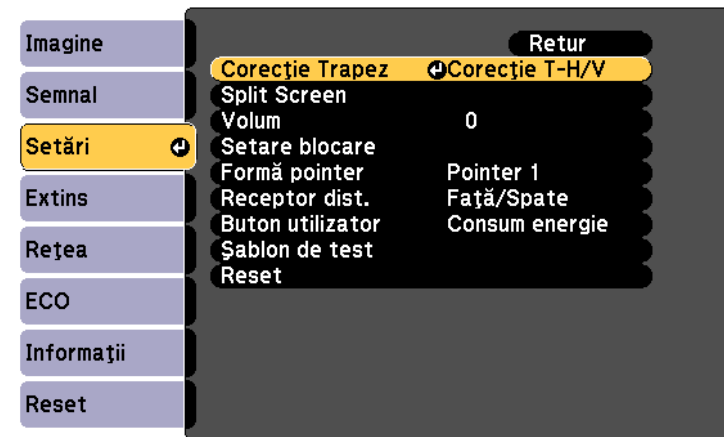

- 5** Selectați **Quick Corner** și apăsați pe [Enter]. dacă este necesar, apăsați din nou pe [Enter].

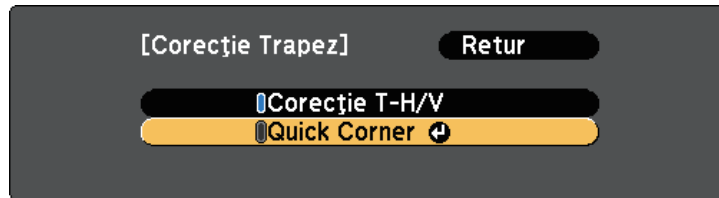

Vedeți ecranul de selectare a suprafeței.

- 6** Folosiți butoanele cu săgeți pentru a selecta colțul imaginii pe care doriți să o reglați. Apoi apăsați pe [Enter].

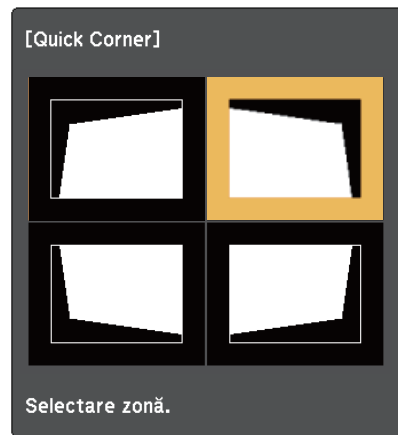

- 7** Apăsați pe butoanele cu săgeți pentru a ajusta forma imaginii cât este necesar.
Pentru a reveni la ecranul de selectare a suprafeței, apăsați pe [Enter].



- Dacă vedeți acest ecran, nu mai puteți ajusta forma în direcția indicată de triunghiul gri.



- Pentru a reseta corecțiile efectuate cu funcția Quick Corner, țineți apăsat butonul [Esc] timp de aproximativ 2 secunde în timp ce este afișat ecranul de ajustare Quick Corner și selectați **Reset Quick Corner**. Selectați **Com Corecție T-oriz/vert** pentru a comuta metoda de corectare a formei imaginii la Corecție T-H/V.

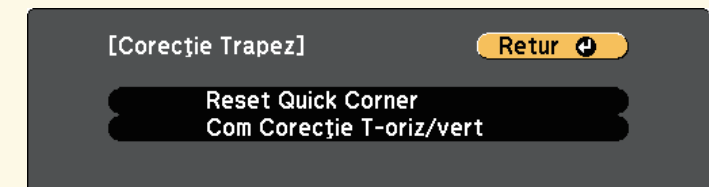

- 8** Repetați pașii 6 și 7, după caz, pentru a ajusta restul colțurilor.

- 9** După ce terminați, apăsați pe butonul [Esc].

Opțiunea **Corecție Trapez** este acum setată la **Quick Corner** în meniul **Setări** al proiectorului. La următoarea apăsare a butoanelor de ajustare a distorsiunii în trapez de pe panoul de control, se afișează ecranul de selectare a suprafeței.

» **Linkuri corelate**

- "Setarea caracteristicilor proiectorului - meniul Setări" [p.109](#)

Puteți redimensiona imaginea utilizând inelul de transfocare al proiectorului (EB-U42/EB-W42/EB-W41/EB-X41/EB-U05/EB-W05/EB-X05/EB-U140/EB-W140/EB-X140/EB-X450/EB-X400).

- 1** Porniți proiectorul și afișați o imagine.
- 2** Rotiți inelul de zoom pentru a mări sau a micșora imaginea.

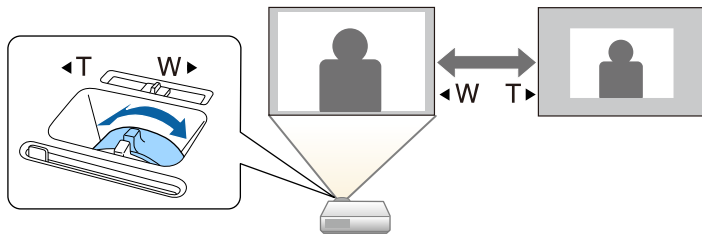

Puteți redimensiona imaginea utilizând butoanele Wide și Tele (EB-S41/EB-S05/EB-S140/EB-S400).

- 1** Porniți proiectorul și afișați o imagine.
- 2** Apăsați pe butonul Lat de pe panoul de control al proiectorului pentru a mări imaginea. Apăsați pe butonul Tele pentru a micșora imaginea.

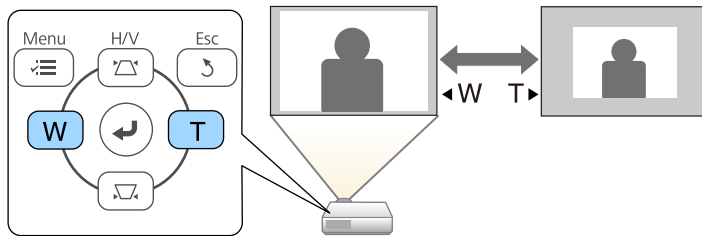

Puteți regla focalizarea utilizând inelul de focalizare.

EB-U42/EB-W42/EB-W41/EB-X41/EB-U05/EB-W05/EB-X05/EB-U140/EB-W140/EB-X140/EB-X450/EB-X400

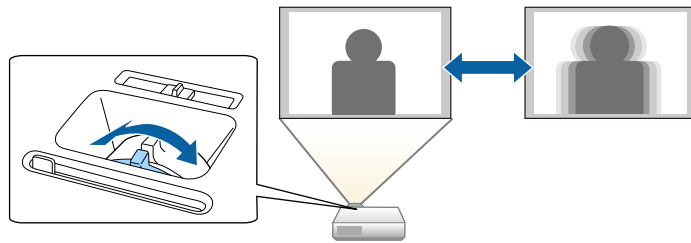

EB-S41/EB-S05/EB-S140/EB-S400

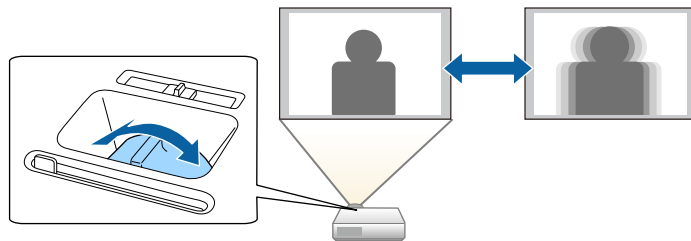

Atunci când la proiector sunt conectate surse multiple de imagini, de exemplu un calculator și un player DVD, puteți comuta de la o sursă de imagini la alta.

- 1** Asigurați-vă că sursele de imagini conectate pe care doriți să le utilizați sunt pornite.
- 2** Pentru surse de imagini video, introduceți un DVD sau al suport video și apăsați pe Redare.
- 3** Procedați astfel:
 - Apăsați pe butonul [Source Search] de pe panoul de control sau de pe telecomandă până când vedeți imaginea de la sursa dorită.

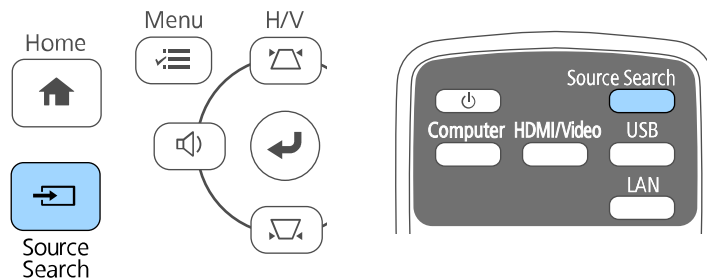

Acest ecran se afișează atunci când nu se detectează semnal de imagine. Verificați conexiunile cablului dintre proiector și sursa de imagini.



- Apăsați pe butonul de pe telecomandă pentru sursa dorită. Dacă există mai multe porturi pentru sursa respectivă, apăsați din nou pe buton pentru a parcurge sursele.

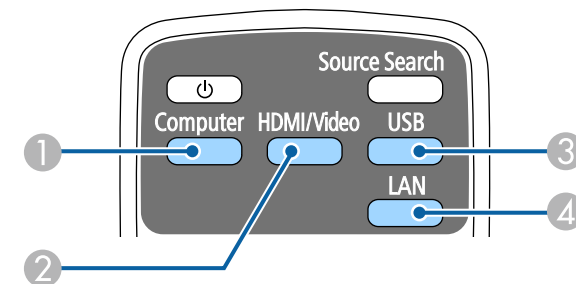

- 1 Sursă la portul computerului (portul Computer)
- 2 Surse Video, HDMI și MHL (porturile Video, HDMI și HDMI/MHL)
- 3 Surse la porturile USB (portul USB-B și dispozitive externe conectate la portul USB-A)
- 4 Sursă de rețea (LAN și Screen Mirroring)

- Apăsați pe butonul [Home] de pe panoul de control sau telecomandă.

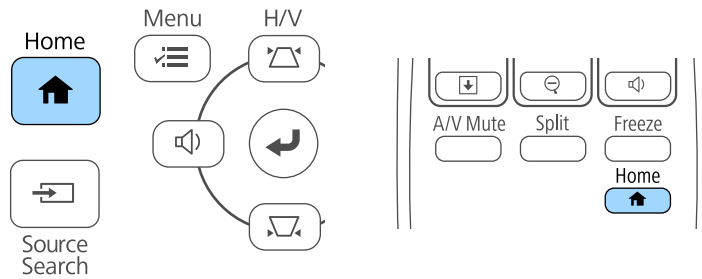

Apoi, selectați sursa pe care doriți să o utilizați din ecranul afișat.

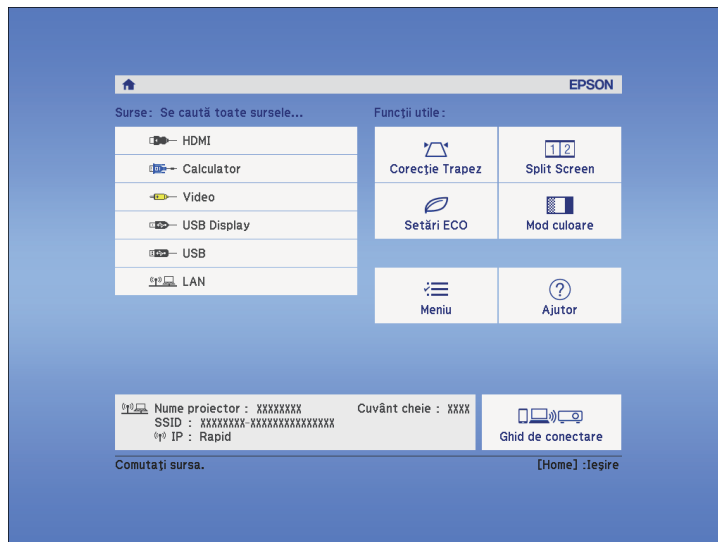

- Caracteristica Screen Mirroring este disponibilă doar pentru EB-U42.
- Portul HDMI2 este disponibil doar pentru EB-U42/EB-05.

Proiectorul poate afișa imagini cu diferite rapoarte lățime/înălțime, denumite formate de imagine. În mod normal, semnalul de intrare de la sursa video determină formatul de imagine. Cu toate acestea, puteți schimba formatul anumitor imagini astfel încât acestea să se încadreze pe ecranul dvs.

Dacă doriți să utilizați întotdeauna un anumit raport de aspect pentru o anumită sursă de intrare, puteți selecta opțiunea dorită prin utilizarea meniului **Semnal** al proiecteurului.

» Linkuri corelate

- "Schimbarea formatului de imagine" [p.49](#)
- "Formate disponibile pentru imagini" [p.49](#)
- "Modul de afișare a imaginilor proiectate în fiecare mod de aspect" [p.50](#)
- "Setări pentru semnalul de intrare - meniul Semnal" [p.107](#)

Schimbarea formatului de imagine

Puteți schimba formatul imaginii afișate.

- 1** Porniți proiectorul și comutați la sursa de imagini pe care doriți să o utilizați.
- 2** Apăsați pe butonul [Aspect] de pe telecomandă.

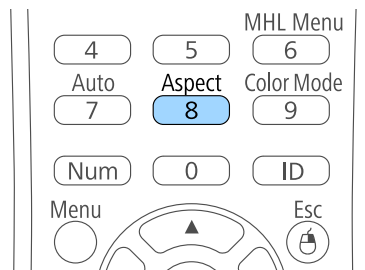

- 3** Pentru a cicla în formatele de imagine disponibile pentru semnalul de intrare, apăsați în mod repetat pe butonul [Aspect].



Pentru a afișa imaginile fără bare negre, setați opțiunea **Rezoluție** la **Lat** sau **Normal** în meniul **Semnal** în funcție de rezoluția calculatorului.

» Linkuri corelate

- "Setări pentru semnalul de intrare - meniul Semnal" [p.107](#)

Formate disponibile pentru imagini

Puteți selecta următoarele formate de imagine în funcție de semnalul de intrare de la sursa de imagini.



- Benzile negre și imaginile decupate pot fi proiectate cu anumite formate ale imaginii în funcție de formatul de imagine și rezoluția semnalului de intrare.
- Setarea **Auto** pentru formatul de imagine este disponibilă numai pentru surse de imagini HDMI.
- Rețineți faptul că utilizarea funcției privind formatul imaginii a proiecteurului pentru a reduce, mări sau diviza imaginea proiectată în scopuri comerciale sau pentru vizionarea de către public poate încălca drepturile noastre de deținător al dreptului de autor asupra imaginii respective, în baza legii drepturilor de autor.

Pentru proiectoare cu rezoluția nativă WUXGA (1920 × 1200) sau WXGA (1280 × 800)

Mod de aspect	Descriere
Auto	Setează automat formatul de imagine în funcție de semnalul de intrare și setarea Rezoluție .
Normal	Afișează imaginile utilizând întreaga zonă de proiecție și păstrează formatul de imagine.
16:9	Convertește formatul de imagine la 16:9.
Plin	Afișează imaginile utilizând dimensiunea completă a zonei de proiecție, însă nu păstrează formatul de imagine.

Mod de aspect	Descriere
Zoom	Afișează imaginile utilizând întreaga lățime a zonei de proiecție și păstrează formatul de imagine.
Nativ	Afișează imaginile așa cum sunt (păstrează formatul de imagine și rezoluția).

Pentru proiectoare cu rezoluția nativă XGA (1024 × 768) sau SVGA (800 × 600)

Mod de aspect	Descriere
Auto	Setează automat formatul de imagine în funcție de semnalul de intrare și setarea Rezoluție .
Normal	Afișează imaginile utilizând întreaga zonă de proiecție și păstrează formatul de imagine.
4:3	Convertește formatul de imagine la 4:3.
16:9	Convertește formatul de imagine la 16:9.

Modul de afișare a imaginilor proiectate în fiecare mod de aspect

Benzile negre și imaginile decupate pot fi proiectate cu anumite formate ale imaginii în funcție de formatul de imagine și rezoluția semnalului de intrare. Consultați tabelul de mai jos pentru a confirma poziția benzilor negre și a imaginilor decupate.



Imaginea pentru raportul de aspect **Nativ** diferă în funcție de semnalul de intrare.

Pentru proiectoare cu rezoluția nativă WUXGA (1920 × 1200) sau WXGA (1280 × 800)

Mod de aspect	Raport de aspect pentru semnalele de intrare		
	16:10	16:9	4:3
Normal Auto			
16:9			
Plin			
Zoom			
Nativ			

Pentru proiectoare cu rezoluția nativă XGA (1024 × 768) sau SVGA (800 × 600)

Mod de aspect	Raport de aspect pentru semnalele de intrare		
	16:10	16:9	4:3
Normal Auto			
4:3			

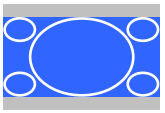
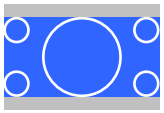
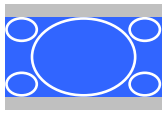
Mod de aspect	Raport de aspect pentru semnalele de intrare		
	16:10	16:9	4:3
16:9			

Proiectorul are mai multe moduri de culoare pentru a furniza strălucirea, contrastul și culorile optime pentru diverse medii de vizualizare și tipuri de imagini. Puteți să selectați modul corespunzător imaginilor și mediului dvs. sau să testați modurile disponibile.

» **Linkuri corelate**

- "Schimbarea modului Culoare" [p.52](#)
- "Moduri de culoare disponibile" [p.52](#)
- "Setarea funcției Diafragmă automată" [p.52](#)

Schimbarea modului Culoare

Puteți schimba setarea pentru Mod culoare utilizând telecomanda pentru a optimiza imaginile pentru mediul de vizualizare curent.

- 1 Porniți proiectorul și comutați la sursa de imagini pe care doriți să o utilizați.
- 2 Apăsați pe butonul [Color Mode] de pe telecomandă pentru a schimba setarea pentru Mod culoare.

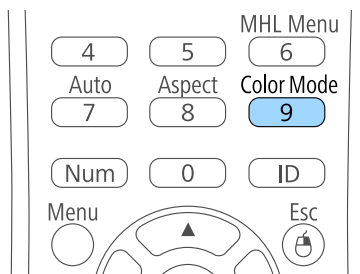

Numele Mod culoare apare pentru scurt timp pe ecran, iar aspectul imaginii se modifică.

- 3 Pentru a cicla în toate modurile de culoare disponibile pentru semnalul de intrare, apăsați în mod repetat pe butonul [Color Mode].



De asemenea, puteți schimba setarea pentru **Mod culoare** în meniul **Imagine**.

» **Linkuri corelate**

- "Setări pentru calitatea imaginii - meniul Imagine" [p.105](#)

Moduri de culoare disponibile

Puteți seta proiectorul în următoarele moduri de culoare în funcție de sursa de imagini utilizată:

Mod culoare	Descriere
Dinamic	Acesta este modul de luminozitate maximă. Optim pentru a favoriza luminozitatea.
Prezentare	Optim pentru proiectarea unor imagini în culori vii.
Cinema	Optim pentru vizionarea filmelor în cele mai bune condiții.
sRGB	Optim pentru reproducerea fidelă a culorilor din imaginea sursă.
Panou negru	Optim pentru proiectarea imaginilor direct pe o tablă de scris verde.

Setarea funcției Diafragmă automată

Puteți activa funcția Diafragmă automată pentru a optimiza automat imaginile în funcție de luminozitatea conținutului.

Această setare este disponibilă pentru modul de culoare **Dinamic** sau **Cinema**.

- 1 Porniți proiectorul și comutați la sursa de imagini pe care doriți să o utilizați.

2 Apăsați pe butonul [Menu] de pe panoul de control sau telecomandă.

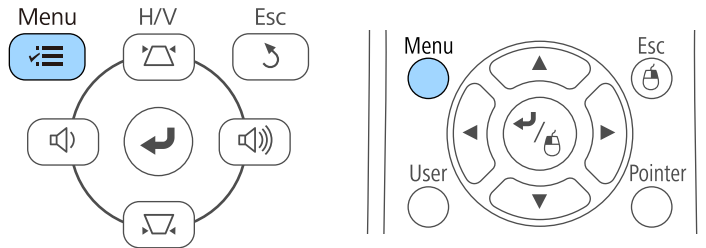

3 Selectați meniul **Imagine** și apăsați pe [Enter].

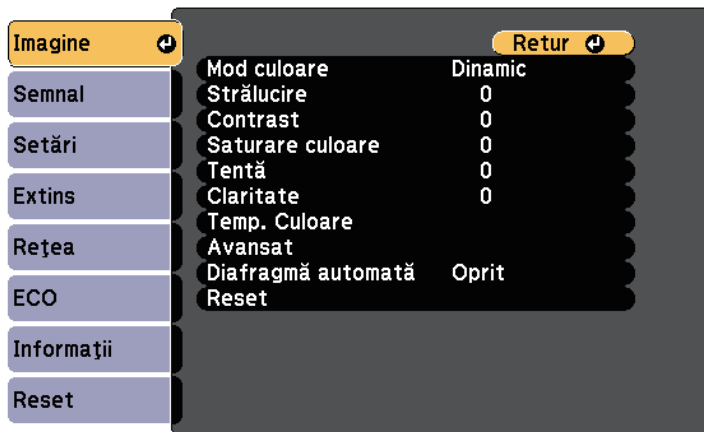

4 Selectați **Diafragmă automată** și apăsați pe [Enter].

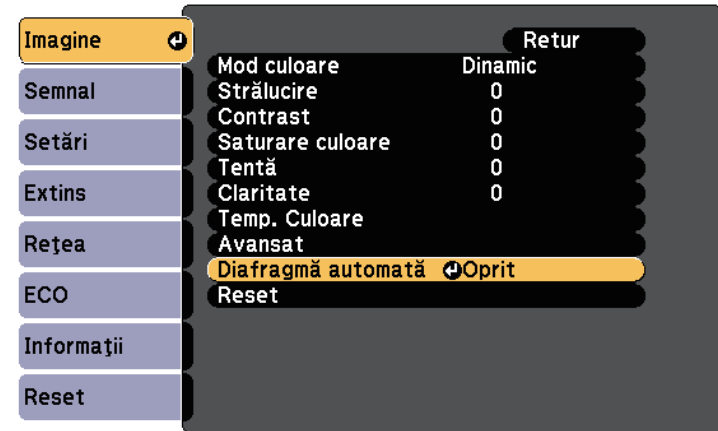

5 Selectați una dintre următoarele opțiuni și apăsați pe [Enter]:

- **Viteză mare** – pentru a regla strălucirea imediat după schimbarea scenei.
- **Normal** – pentru reglare standard a strălucirii.

6 Apăsați pe [Menu] sau [Esc] pentru a ieși din meniuri.

Butoanele de volum controlează boxa internă a proiecteurului.

Trebuie să reglați volumul separat pentru fiecare sursă de intrare conectată.

- 1 Porniți proiectorul și începeți o prezentare.
- 2 Pentru a reduce sau crește volumul, apăsați pe butoanele [Volume] de pe telecomandă sau butoanele de pe panoul de control, după cum este afișat.

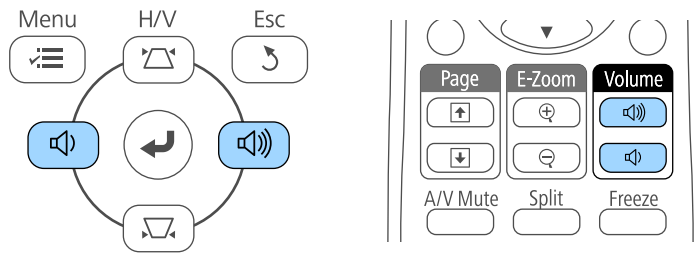

Butoanele [Volume] de pe panoul de control sunt disponibile numai cu EB-U42/EB-W42/EB-W41/EB-X41/EB-U05/EB-W05/EB-X05/EB-U140/EB-W140/EB-X140/EB-X450/EB-X400.

Pe ecran apare un indicator de volum.

- 3 Pentru a seta volumul la un anumit nivel pentru o sursă de intrare, selectați **Volum** în meniul **Setări** al proiecteurului.

⚠️ Atenție

Nu porniți o prezentare la un nivel ridicat al volumului. Sunetele puternice neașteptate pot afecta auzul.

Reduceți întotdeauna volumul înainte de oprirea proiecteurului și creșteți nivelul acestuia gradual, după pornire.

» Linkuri corelate

- "Setarea caracteristicilor proiecteurului - meniul Setări" [p.109](#)

Utilizarea caracteristicilor proiectorului

Urmați instrucțiunile din aceste secțiuni pentru a utiliza caracteristicile proiectorului.

► Linkuri corelate

- "Proiectarea simultană a două imagini" [p.56](#)
- "Proiectarea unei prezentări PC Free" [p.59](#)
- "Oprirea temporară a imaginii și sunetului" [p.64](#)
- "Oprirea temporară a acțiunii video" [p.65](#)
- "Efectuarea de zoom în imagini" [p.66](#)
- "Utilizarea telecomenzii ca mouse fără fir" [p.67](#)
- "Utilizarea telecomenzii ca indicator" [p.69](#)
- "salvarea imaginii siglei unui utilizator" [p.70](#)
- "Corectarea diferențelor de culoare la proiecția de pe mai multe proiectoare" [p.73](#)
- "Caracteristicile de securizare a proiectorului" [p.76](#)

Puteți utiliza caracteristica Split Screen pentru a proiecta simultan două imagini din surse de imagini diferite (EB-U42/EB-W42/EB-W41/EB-U05/EB-W05/EB-U140/EB-W140). Puteți controla caracteristica Split Screen utilizând telecomanda sau meniurile proiecteurului.

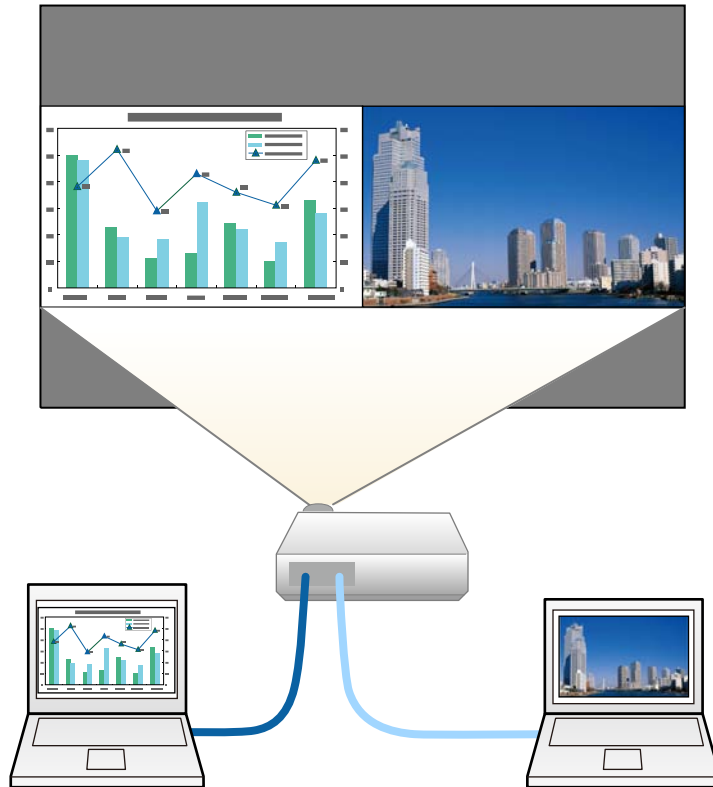

- În timp ce utilizați caracteristica Split Screen, este posibil ca alte caracteristici ale proiecteurului să nu fie disponibile și unele setări să se aplice automat ambelor imagini.

1 Apăsați pe butonul [Split] de pe telecomandă.

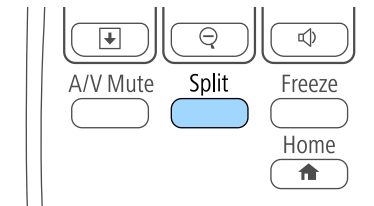

Sursa de intrare selectată în mod curent este mutată pe partea din stânga a ecranului.



Puteți efectua aceleași operații din opțiunea **Split Screen** din meniul **Setări** al proiecteurului.

2 Apăsați pe butonul [Menu].

Veți vedea acest ecran:

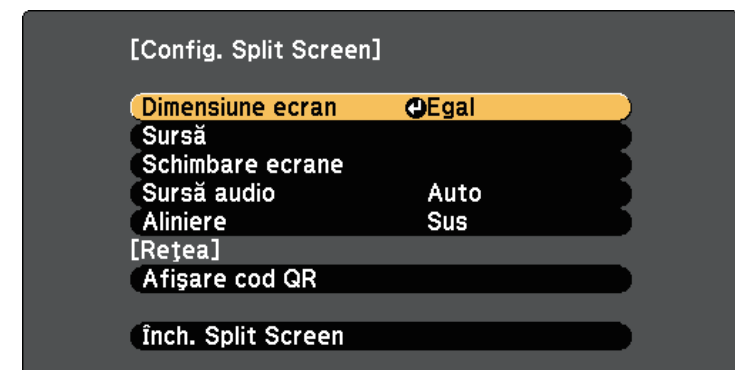

- 3** Pentru a selecta o sursă de intrare pentru cealaltă imagine, selectați setarea **Sursă**, apăsați pe [Enter], selectați sursa de intrare, selectați **Execuție** și apăsați pe [Enter].

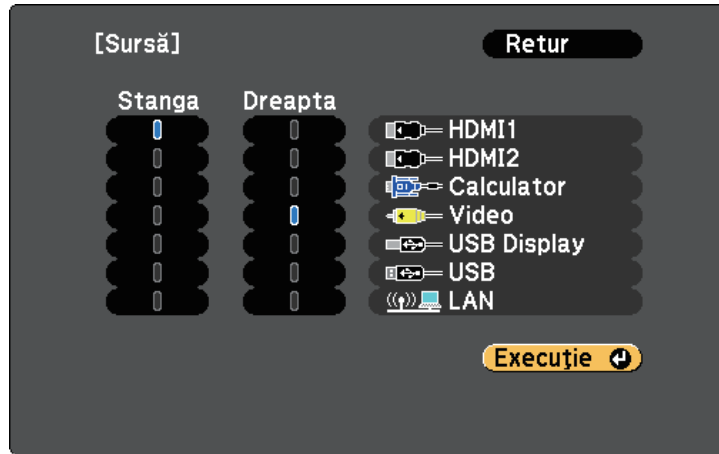

 • Puteți selecta numai sursele de intrare care pot fi combinate.
• Atunci când utilizați funcția de ecran divizat, ecranul **Sursă** apare atunci când schimbați sursa de intrare de la telecomandă.

- 4** Pentru a comuta imaginile, selectați **Schimbare ecrane** și apăsați pe [Enter].

Imaginile proiectate în partea din stânga și din dreapta sunt interschimbate.



- 5** Pentru a mări una dintre imagini și a micșora cealaltă imagine, selectați **Dimensiune ecran**, apăsați pe [Enter], selectați o dimensiune și apăsați pe [Enter]. Pentru a ieși din meniu, apăsați pe [Menu].

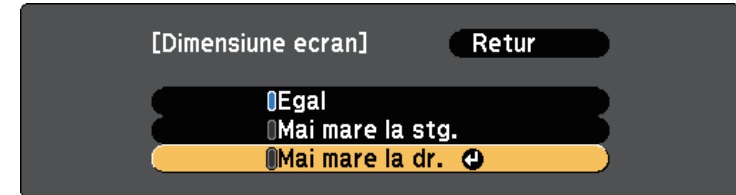

 În funcție de semnalele video de intrare, este posibil ca imaginile să nu se afișeze cu aceeași dimensiune chiar dacă selectați **Egal**.

- 6** Pentru a selecta sursa audio, selectați **Sursă audio**, apăsați pe [Enter], selectați o opțiune de sursă audio și apăsați pe [Enter]. Pentru a ieși din meniu, apăsați pe [Menu].

 Selectați **Auto** pentru a reda semnalul audio corespunzător ecranului mai mare sau ecranului din stânga.

- 7** Pentru a alinia imaginile proiectate, selectați **Aliniere**, apăsați [Enter], selectați setarea și apăsați din nou [Enter]. Pentru a ieși din meniu, apăsați pe [Menu].

- 8** Pentru a părăsi caracteristica Split Screen, apăsați pe [Split] sau [Esc].

» **Linkuri corelate**

- "Combinatii neacceptate de surse de intrare pentru proiectia de tip ecran divizat" [p.58](#)
- "Restricții pentru proiectia cu caracteristica Split Screen" [p.58](#)

Combinatii neacceptate de surse de intrare pentru proiectia de tip ecran divizat

Urmatoarele combinatii de surse de intrare nu pot fi proiectate pe un ecran divizat:

- Calculator și Video
- HDMI1 și Screen Mirroring (EB-U42)
- USB Display și USB/LAN
- USB și LAN
- LAN și Screen Mirroring (EB-U42)

Restricții pentru proiectia cu caracteristica Split Screen

Restricții de operare

Urmatoarele operatii nu pot fi efectuate pe durata proiectiei de tip ecran divizat.

- Setarea meniului proiectorului
- E-Zoom
- Comutarea modului Aspect (modul Aspect este setat la **Normal**)
- Operatiuni utilizand butonul [User] de pe telecomanda
- Diafragma automata

Restricții pentru imagini

- Dacă efectuați ajustări, precum **Strălucire**, **Contrast**, **Saturare culoare**, **Tentă** și **Claritate**, în meniul **Imagine** al proiectorului, puteți să aplicați aceste ajustări numai asupra imaginii din partea stângă. Asupra imaginii din partea dreaptă vor fi aplicate ajustările implicite. Modificările care afectează întreaga imagine proiectată, cum ar fi **Mod culoare** și **Temp. Culoare**, se aplică atât imaginii din stânga, cât și celei din dreapta.

- Chiar dacă efectuați ajustări pentru **Reducere zgomot** și **De-întrețesere** în meniul **Imagine** al proiectorului, opțiunea **Reducere zgomot** este setată la 0 și opțiunea **De-întrețesere** este setată la **Oprit** pentru imaginea din partea dreaptă.

☛ **Imagine > Optimizare imagine > Reducere zgomot**

☛ **Imagine > Avansat > De-întrețesere**

- Chiar dacă setați opțiunea **Fundal Ecran** la **Logo** în meniul **Extins** al proiectorului, apare ecranul albastru atunci când nu se preia niciun semnal de imagine.

» Linkuri corelate

- "Formatul de imagine" [p.49](#)
- "Mod culoare" [p.52](#)
- "Setarea caracteristicilor proiectorului - meniul Setări" [p.109](#)
- "Setări pentru configurarea proiectorului - meniul Extins" [p.111](#)
- "Setări pentru calitatea imaginii - meniul Imagine" [p.105](#)
- "Efectuarea de zoom în imagini" [p.66](#)
- "Setarea funcției Diafragmă automată" [p.52](#)

Puteți utiliza caracteristica PC Free a proiecteurului atunci când conectați un dispozitiv USB care conține fișiere de prezentare compatibile. Această caracteristică vă permite să afișați rapid și simplu o prezentare și să o controlați utilizând telecomanda proiecteurului.

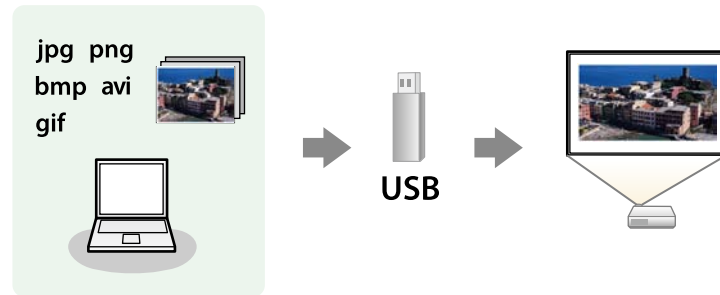

» Linkuri corelate

- "Tipuri de fișiere acceptate de caracteristica PC Free" [p.59](#)
- "Precauții la proiecția cu caracteristica PC Free" [p.59](#)
- "Începerea unei expuneri de diapozitive cu PC Free" [p.60](#)
- "Începerea unei prezentări video cu PC Free" [p.62](#)
- "Opțiuni de afișare PC Free" [p.63](#)

Tipuri de fișiere acceptate de caracteristica PC Free

Următoarele tipuri de fișiere pot fi proiectate utilizându-se caracteristica PC Free a proiecteurului.



- Pentru rezultate optime, stocați fișierele pe un suport formatat FAT16/32.
- Dacă aveți probleme la proiecția de pe un suport formatat pentru sisteme de fișiere non-Windows, încercați să formatați suportul pentru Windows.

Conținut fișier	Tip de fișier (extensie)	Detalii
Imagine	.jpg	Asigurați-vă că fișierul nu este: <ul style="list-style-type: none"> • în format CMYK • în format Progresiv • foarte comprimat • La o rezoluție mai mare de 8192×8192
	.bmp	Asigurați-vă că fișierul nu este: <ul style="list-style-type: none"> • La o rezoluție mai mare de 1280×800
	.gif	Asigurați-vă că fișierul nu este: <ul style="list-style-type: none"> • La o rezoluție mai mare de 1280×800 • animat • Întreșesut
	.png	Asigurați-vă că fișierul nu este: <ul style="list-style-type: none"> • La o rezoluție mai mare de 1280×800 * • Întreșesut
Film	.avi (Motion JPEG)	Acceptă doar AVI 1.0. Asigurați-vă că fișierul nu este: <ul style="list-style-type: none"> • salvat cu alt codec decât PCM sau ADPCM • La o rezoluție mai mare de 1280×720 • Mai mare de 2 GB

* Când utilizați un proiector cu rezoluția WUXGA, asigurați-vă că fișierul nu depășește rezoluția 1920 × 1200.

Precauții la proiecția cu caracteristica PC Free

Aveți în vedere următoarele precauții atunci când utilizați caracteristica PC Free.

- Nu puteți folosi o cheie USB pentru funcțiile PC Free.

- Nu deconectați dispozitivul de stocare USB în timp ce este accesat; în caz contrar, este posibilă funcționarea incorectă a caracteristicii PC Free.
- Este posibil să nu puteți utiliza caracteristicile de securitate de pe anumite dispozitive de stocare USB cu caracteristica PC Free.
- Atunci când conectați un dispozitiv USB care include un adaptor de alimentare la c.a., conectați adaptorul la o priză electrică atunci când utilizați dispozitivul cu proiectorul.
- Este posibil ca anumite cititoare de carduri USB din comerț să nu fie compatibile cu proiectorul.
- Proiectorul poate recunoaște până la 5 carduri introduse simultan în cititorul de carduri conectat.
- Nu puteți corecta distorsiuni trapezoidale în timp ce proiectați cu caracteristica PC Free; prin urmare, corectați forma imaginii înainte de a începe prezentarea.
- Puteți utiliza următoarele funcții în timp ce proiectați imagini cu caracteristica PC Free.
 - Îngheț
 - A/V Mute
 - E-Zoom
 - Pointer

» Linkuri corelate

- "Oprirea temporară a acțiunii video" [p.65](#)
- "Oprirea temporară a imaginii și sunetului" [p.64](#)
- "Efectuarea de zoom în imagini" [p.66](#)
- "Utilizarea telecomenzii ca indicator" [p.69](#)

Începerea unei expuneri de diapozitive cu PC Free

După ce conectați la proiector un dispozitiv USB, puteți să comutați la sursa de intrare USB și să porniți expunerea de diapozitive.



- Puteți să schimbați opțiunile de funcționare a caracteristicii PC Free sau să adăugați efecte speciale evidențiind **Opțiune** în partea de jos a ecranului și apăsând pe [Enter].

1

Apăsați pe butonul [USB] de pe telecomandă.
Se afișează ecranul cu lista de fișiere PC Free.



- Dacă se afișează ecranul Selectare unitate, folosiți butoanele cu săgeți pentru a selecta unitatea și apăsați pe [Enter].
- Pentru a se afișa ecranul Selectare unitate, evidențiați **Selectare unitate** în partea de sus a ecranului cu lista de fișiere și apăsați pe [Enter].

2

Urmați procedura de mai jos pentru a localiza fișierele:

- Dacă trebuie să afișați fișiere dintr-un subfolder de pe dispozitiv, folosiți butoanele cu săgeți pentru a evidenția folderul și apăsați pe [Enter].
- Pentru a reveni la un nivel de foldere superior pe dispozitiv, evidențiați **Revenire sus** și apăsați pe [Enter].

- Pentru a vizualiza fișiere suplimentare dintr-un folder, evidențiați **Pagina următoare** sau **Pag. anterioară** și apăsați pe [Enter] sau folosiți butoanele [Page] sus sau jos de pe telecomandă.

3 Procedați astfel:

- Pentru a afișa o imagine individuală, folosiți butoanele cu săgeți pentru a evidenția imaginea și apăsați pe [Enter]. (Apăsați pe butonul [Esc] pentru a reveni la ecranul cu lista de fișiere.)
- Pentru a afișa o expunere de diapozitive a tuturor imaginilor dintr-un folder, folosiți butoanele cu săgeți pentru a evidenția opțiunea **Expunere diapozitive** din partea de jos a ecranului și apăsați pe [Enter].



- Puteți să modificați timpul de modificare a imaginilor prin evidențierea **Opțiune** în partea de jos a ecranului și apăsând pe [Enter].
- Dacă un nume de fișier este mai mare decât zona afișată sau include caractere neacceptate, acesta poate apărea trunchiat sau modificat numai în afișarea ecranului.

4 În timpul proiectiei, utilizați următoarele comenzi pentru a controla afișarea:

- Pentru a roti o imagine afișată, apăsați pe butonul „săgeată în sus” sau „săgeată în jos”.

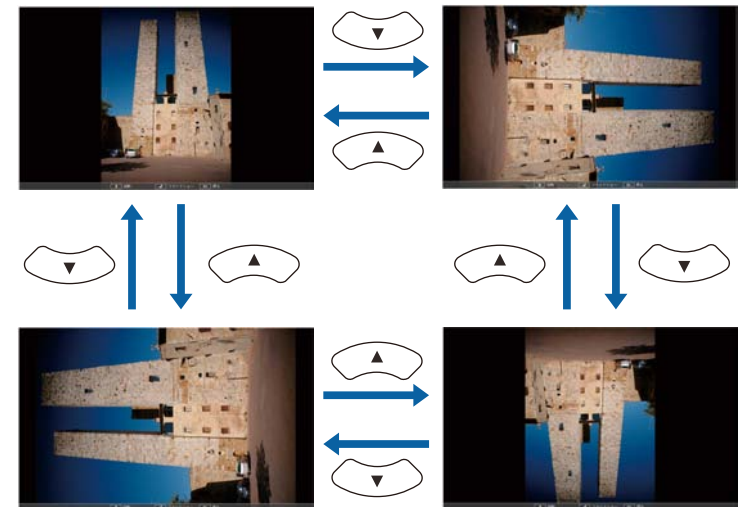

- Pentru a trece la imaginea următoare sau anterioară, apăsați pe butonul „săgeată la stânga” sau „săgeată la dreapta”.

5 Pentru a opri afișarea, urmați instrucțiunile de pe ecran sau apăsați pe butonul [Esc].

Veți reveni la ecranul cu lista de fișiere.

6 Opriți dispozitivul USB (dacă este necesar) și apoi deconectați dispozitivul de la proiector.

» Linkuri corelate

- "Opțiuni de afișare PC Free" [p.63](#)
- "Conectarea la un dispozitiv USB" [p.26](#)

Începerea unei prezentări video cu PC Free

După ce conectați la proiector un dispozitiv USB, puteți să comutați la sursa de intrare USB și să porniți filmul.



- Puteți să schimbați opțiunile de funcționare a caracteristicii PC Free evidențiind **Opțiune** în partea de jos a ecranului și apăsând pe [Enter].

- 1** Apăsați pe butonul [USB] de pe telecomandă.
Se afișează ecranul cu lista de fișiere PC Free.



- Dacă se afișează ecranul Selectare unitate, folosiți butoanele cu săgeți pentru a selecta unitatea și apăsați pe [Enter].
- Pentru a se afișa ecranul Selectare unitate, evidențiați **Selectare unitate** în partea de sus a ecranului cu lista de fișiere și apăsați pe [Enter].

- 2** Urmați procedura de mai jos pentru a localiza fișierele:

- Dacă trebuie să afișați fișiere dintr-un subfolder de pe dispozitiv, folosiți butoanele cu săgeți pentru a evidenția folderul și apăsați pe [Enter].
- Pentru a reveni la un nivel de foldere superior pe dispozitiv, evidențiați **Revenire sus** și apăsați pe [Enter].
- Pentru a vizualiza fișiere suplimentare dintr-un folder, evidențiați **Pagina următoare** sau **Pag. anterioară** și apăsați pe [Enter] sau folosiți butoanele [Page] sus sau jos de pe telecomandă.

- 3** Pentru a reda un film, folosiți butoanele cu săgeți pentru a evidenția fișierul și apăsați pe [Enter].



- Dacă un nume de fișier este mai mare decât zona afișată sau include caractere neacceptate, acesta poate apărea trunchiat sau modificat numai în afișarea ecranului.
- Dacă doriți să redați toate filmele dintr-un folder în secvență, selectați opțiunea **Rulare diap.** din partea de jos a ecranului.

- 4** Pentru a opri redarea unui film, apăsați pe butonul [Esc], evidențiați **Ieșire** și apăsați pe [Enter].

Veți reveni la ecranul cu lista de fișiere.

- 5** Opriti dispozitivul USB (dacă este necesar) și apoi deconectați dispozitivul de la proiector.

» Linkuri corelate

- "Opțiuni de afișare PC Free" [p.63](#)
- "Conectarea la un dispozitiv USB" [p.26](#)

Opțiuni de afișare PC Free

Atunci când utilizați caracteristica PC Free, puteți utiliza opțiunile de afișare enumerate mai jos. Pentru a accesa acest ecran, evidențiați **Opțiuni** în partea de jos a ecranului cu lista de fișiere PC Free și apăsați pe [Enter].



Setare	Opțiuni	Descriere
Timp modificare ecran	Nu	Nu se afișează automat fișierul următor
	Între 1 Secundă și 60 Secunde	Se afișează fișierele cu durata selectată și se comută automat la fișierul următor; este posibil ca fișierele cu rezoluție mare să fie comutate puțin mai lent
Efect	Nu	Niciun efect
	Ștergere	Se efectuează tranziții între imagini utilizându-se un efect de ștergere
	Desființare	Se efectuează tranziții între imagini utilizându-se un efect de desființare
	Aleatoriu	Se efectuează tranziții între imagini utilizându-se aleatoriu mai multe efecte

Setare	Opțiuni	Descriere
Ordine afișare	Ordine nume	Se afișează fișierele în ordinea numelor
	Ordine date	Se afișează fișierele în ordinea datelor
Direcția de sortare	Ascendentă	Se sortează fișierele în ordinea „de la primul la ultimul”
	Descendentă	Se sortează fișierele în ordinea „de la ultimul la primul”
Redare continuă	Pornit	Se afișează continuu o expunere de diapozitive
	Oprit	Se afișează o singură dată o expunere de diapozitive

Puteți opri temporar proiecția imaginilor și redarea sunetului atunci când doriți să redirecționați atenția audienței în timpul unei prezentări. Cu toate acestea, redarea video și audio continuă, deci nu puteți relua proiecția de la momentul opririi.

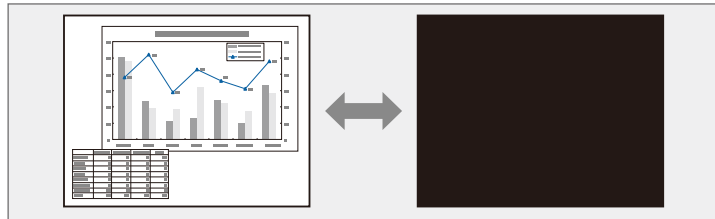

Dacă doriți să afișați o imagine, de exemplu sigla unei companii sau o fotografie, în timp ce este apăsat butonul [A/V Mute], puteți selecta ecranul afișat în setarea **A/V Mute** din meniul **Extins** al proiecteurului.

☛ **Extins > Ecran > A/V Mute**

- 1** Apăsați pe butonul [A/V Mute] de pe telecomandă pentru a opri temporar proiecția și redarea sunetului.

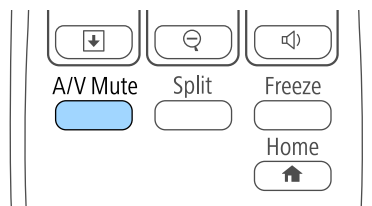

- 2** Pentru a relua proiecția și redarea sunetului, apăsați din nou pe butonul [A/V Mute].



- De asemenea, puteți opri proiecția utilizând cursorul A/V Mute de pe proiector.
- Alimentarea proiecteurului se oprește automat după 30 de minute de la activarea funcției A/V Mute. Puteți dezactiva această caracteristică în meniul **ECO** al proiecteurului.
 - ☛ **ECO > Timp acop. lentilă**
 - ☛ **ECO > Cronom. dezact. A/V**
- Lampa este aprinsă în continuare în modul A/V Mute, astfel că numărul de ore de funcționare a lămpii continuă să crească.

» Linkuri corelate

- "Setări pentru configurarea proiecteurului - meniul Extins" [p.111](#)
- "Setări pentru configurarea proiecteurului - meniul ECO" [p.120](#)

Puteți opri temporar acțiunea dintr-o prezentare video sau de pe computer și să păstrați pe ecran imaginea curentă. Cu toate acestea, redarea video și audio continuă, deci nu puteți relua proiecția de la momentul opririi.

- 1** Apăsați pe butonul [Freeze] de pe telecomandă pentru a opri acțiunea video.

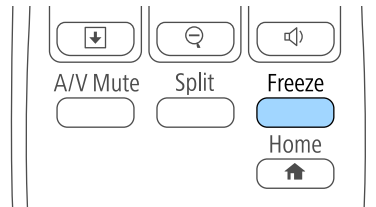

- 2** Pentru a reporni acțiunea video în curs de desfășurare, apăsați din nou pe butonul [Freeze].

Puteți evidenția anumite aspecte ale prezentării făcând zoom într-o porțiune a imaginii și măbind-o pe ecran.

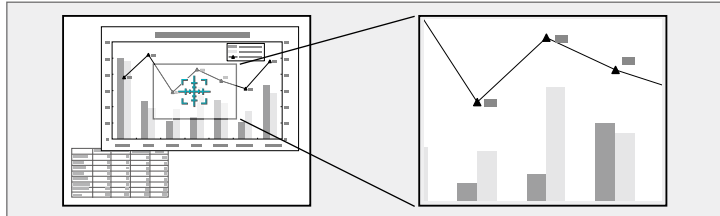

Se proiectează imaginea mărită și raportul de mărire este afișat pe ecran.

Puteți mări zona selectată de 1 până la 4 ori în 25 de pași progresivi.

Când proiectați imagini de pe o cameră pentru documente Epson folosind o conexiune prin USB, puteți mări zona selectată de până la opt ori în 57 de trepte.

1 Apăsați pe butonul [E-Zoom] + de pe telecomandă.

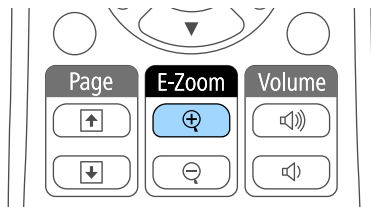

Veți vedea pe ecran un reticul care indică centrul zonei de zoom.

2 Folosiți următoarele butoane de pe telecomandă pentru a ajusta imaginea mărită cu zoom:

- Folosiți butoanele cu săgeți pentru a poziționa reticulul în zona de imagine pe care doriți să o măriți. Pentru a deplasa reticulul în diagonală, apăsați simultan pe orice pereche de butoane cu săgeți adiacente.
- Apăsați în mod repetat pe butonul [E-Zoom] + pentru a mări zona de imagine. Apăsați și țineți apăsat butonul [E-Zoom] + pentru a efectua mărirea mai rapid.
- Pentru a vă deplasa în zona de imagine mărită, folosiți butoanele cu săgeți.
- Pentru a micșora imaginea, apăsați pe butonul [E-Zoom] -.
- Pentru a reveni la imaginea originală a imaginii, apăsați pe [Esc].

Puteți utiliza telecomanda proiecteurului ca mouse fără fir pentru a controla proiecția de la distanță față de calculator.



Puteți utiliza caracteristicile de mouse fără fir cu Windows Vista și versiuni ulterioare sau cu OS X 10.7.x și versiuni ulterioare.

- 1** Conectați proiectorul la un computer utilizând portul USB-B, Computer sau HDMI al proiectorului.



Funcția de mouse fără fir nu funcționează la proiecția de imagini de pe un dispozitiv conectat la portul HDMI/MHL utilizându-se un cablu MHL (EB-U42/EB-W42/EB-W41/EB-U05/EB-U140).

- 2** Dacă ați conectat calculatorul la alt port decât USB-B, conectați și un cablu USB la portul USB-B al proiectorului și la un port USB al calculatorului (pentru suport pentru mouse fără fir).

- 3** Începeți prezentarea.

- 4** Folosiți următoarele butoane de pe telecomandă pentru a controla prezentarea.

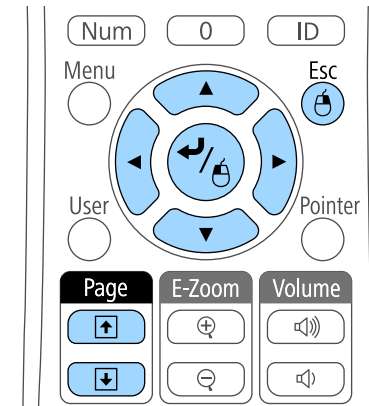

- Pentru a naviga în diapozitive sau pagini, folosiți butoanele [Page] sus sau jos.
- Pentru a deplasa cursorul pe ecran, folosiți butoanele cu săgeți. Pentru a deplasa cursorul în diagonală, apăsați simultan pe orice pereche de butoane cu săgeți adiacente.
- Pentru a face clic stânga, apăsați o singură dată pe butonul [Enter] (apăsați de două ori pentru dublu clic). Pentru a face clic dreapta, apăsați pe butonul [Esc].
- Pentru glisare și fixare, țineți apăsat butonul [Enter] în timp ce deplasați cursorul cu butoanele cu săgeți, apoi eliberați butonul [Enter] când ajungeți la destinație.



- Dacă butoanele mouse-ului sunt setate invers pe calculator, funcționarea butoanelor de pe telecomandă va fi, la rândul ei, inversată.
- Caracteristica Mouse fără fir nu funcționează în următoarele situații:
 - Când se afișează meniul proiectorului sau un ecran Ajutor.
 - Când utilizați alte funcții decât Mouse fără fir (cum ar fi reglarea volumului).
Totuși, când utilizați funcția E-Zoom sau Pointer este disponibilă funcția pentru pagina anterioară sau următoare.

» Linkuri corelate

- "Efectuarea de zoom în imagini" [p.66](#)
- "Utilizarea telecomenzii ca indicator" [p.69](#)

Puteți utiliza telecomanda proiecteurului ca indicator pentru concentrarea atenției audienței asupra unor informații importante de pe ecran. Forma implicită a indicatorului este o săgeată. Puteți schimba forma indicatorului cu opțiunea **Formă pointer** din meniul **Setări** al proiecteurului.

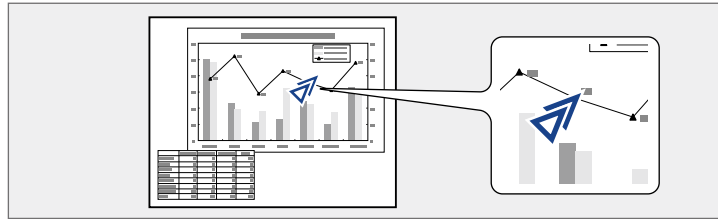

1 Apăsați pe butonul [Pointer] de pe telecomandă.

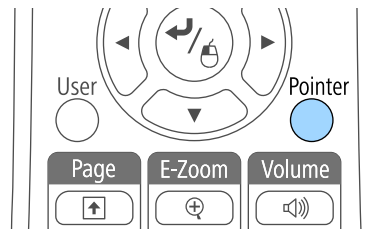

2 Folosiți butoanele cu săgeți pentru a deplasa indicatorul pe ecran. Pentru a deplasa indicatorul în diagonală, apăsați simultan pe orice pereche de butoane cu săgeți adiacente.

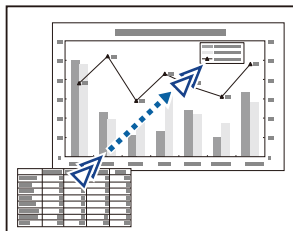

3 Pentru a nu se mai afișa indicatorul pe ecran, apăsați pe [Esc].

» Linkuri corelate

- "Setarea caracteristicilor proiecteurului - meniul Setări" [p.109](#)

Puteți salva o imagine pe proiector pentru a se afișa la fiecare pornire a acestuia. De asemenea, puteți afișa imaginea atunci când proiectorul nu primește semnal de intrare sau atunci când opriți temporar proiecția (utilizând A/V Mute). Această imagine se numește ecran cu sigla utilizatorului.

Puteți selecta ca siglă a utilizatorului o fotografie, o compoziție grafică sau sigla companiei, lucru care se poate dovedi util pentru identificarea proprietarului proiectorului în scopul descurajării furtului. Puteți preveni schimbarea siglei utilizatorului prin setarea protecției prin parolă.



- După ce salvați sigla utilizatorului, nu mai puteți reveni la sigla implicită din fabrică.
- Dacă opțiunea **Protej.logo utilizator** este setată la **Pornit** în meniul de setare **Protejat de parolă**, setați opțiunea la **Oprit** înainte de a salva sigla utilizatorului.
- Atunci când copiați setările meniului de pe un proiector pe altul utilizând caracteristica Configurare lot, se copiază și sigla utilizatorului. Nu înregistrați informații pe care nu doriți să le partajați între mai multe proiectoare ca siglă a utilizatorului.

- 1** Afișați imaginea pe care doriți să o proiectați ca siglă a utilizatorului.
- 2** Apăsați pe butonul [Menu] de pe panoul de control sau telecomandă.

- 3** Selectați meniul **Extins** și apăsați pe [Enter].

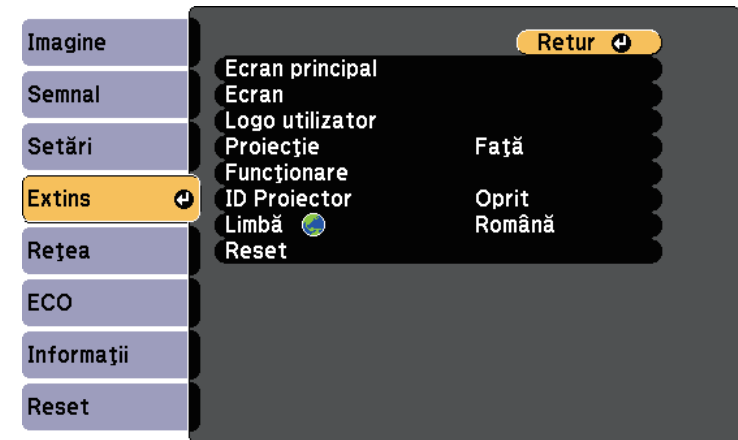

- 4** Selectați **Logo utilizator** și apăsați pe [Enter].

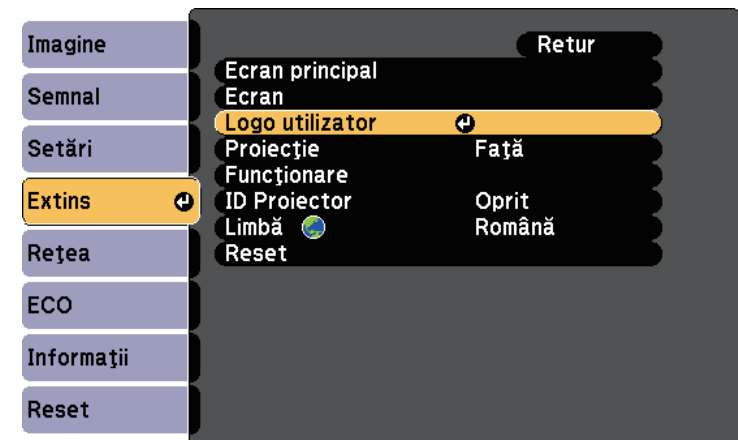

Veți vedea un mesaj în care sunteți întrebat dacă doriți să utilizați imaginea afișată ca siglă a utilizatorului.



Ajustările precum Corecție Trapez, E-Zoom sa Aspect sunt anulate temporar atunci când selectați **Logo utilizator**.

5 Selectați **Da** și apăsați pe [Enter].

Veți vedea o casetă de selectare suprapusă peste imagine.



În funcție de semnalul de imagine curent, este posibil ca dimensiunea ecranului să se schimbe pentru a se potrivi cu rezoluția semnalului de imagine.

6 Folosiți butoanele cu săgeți pentru a înconjura zona de imagine pe care doriți să o utilizați ca siglă a utilizatorului și apăsați pe [Enter].

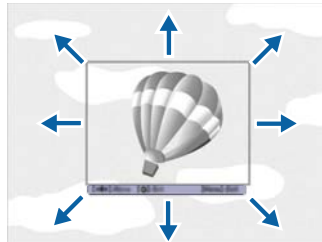

Veți vedea un mesaj în care sunteți întrebat dacă doriți să selectați zona de imagine respectivă.



Nu puteți schimba dimensiunea zonei de imagine (400×300 pixeli).

7 Selectați **Da** și apăsați pe [Enter]. (dacă doriți să schimbați zona selectată, selectați **Nu**, apăsați pe [Enter] și repetați ultimul pas.)

Veți vedea meniul de factor de zoom pentru Logo utilizator.

8 Selectați un procentaj de zoom și apăsați pe [Enter].

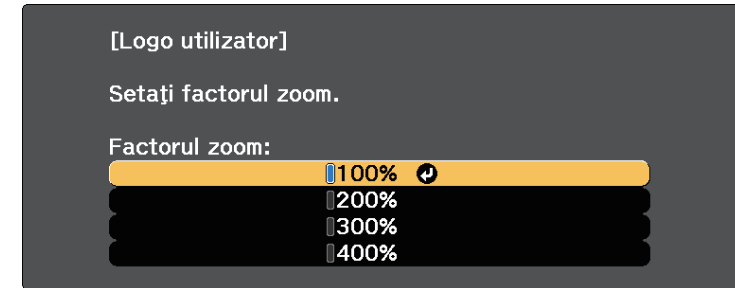

Veți vedea un mesaj în care sunteți întrebat dacă doriți să salvați imaginea ca siglă a utilizatorului.

9 Selectați **Da** și apăsați pe [Enter].

Sigla utilizatorului este suprascrisă și apare un mesaj de finalizare.

10 Apăsați pe [Esc] pentru a ieși din ecranul cu mesaje.

11 Selectați meniul **Extins** și apăsați pe [Enter].

12 Selectați **Ecran** și apăsați pe [Enter].

13 Selectați când doriți să se afișeze ecranul Logo utilizator:

- Pentru afișarea ecranului atunci când nu există semnal de intrare, selectați opțiunea **Fundal Ecran** și setați-o la **Logo**.
- Pentru afișarea ecranului la pornirea proiecteurului, selectați opțiunea **Ecran pornire** și setați-o la **Pornit**.
- Pentru afișarea ecranului la apăsarea pe butonul [A/V Mute], selectați opțiunea **A/V Mute** și setați-o la **Logo**.

Pentru a preveni schimbarea setării Logo utilizator de către alte persoane fără introducerea unei parole, setați opțiunea **Protej.logo utilizator** la **Pornit** în meniul de setare **Protejat de parolă** și apoi setați parola.

» Linkuri corelate

- "Oprirea temporară a imaginii și sunetului" [p.64](#)
- "Selectarea tipurilor de securizare prin parolă" [p.77](#)

Atunci când aliniați mai multe proiectoare pentru a proiecta imagini, puteți corecta strălucirea și tonul de culoare pentru fiecare imagine de proiector pentru a corela cât mai mult imaginile.

Setați un ID Proiector unic pentru fiecare proiector pentru comandare individuală cu o telecomandă și apoi corectați strălucirea și culoarea pentru fiecare proiector.



- În unele cazuri, este posibil ca strălucirea și tonul culorii să nu se potrivească integral, chiar și după corectare.
- Dacă diferențele în ceea ce privește strălucirea și tonul de culoare devin sesizabile în timp, repetați ajustările.

» Linkuri corelate

- "Setarea ID-ului pentru proiector" [p.73](#)
- "Selectarea proiectorului pe care doriți să îl comandați" [p.73](#)
- "Corelarea calității afișării pentru mai multe proiectoare" [p.75](#)

Setarea ID-ului pentru proiector

Pentru a controla mai multe proiectoare cu o singură telecomandă, atribuiți fiecărui proiector un ID unic.

- 1** Apăsați pe butonul [Menu] de pe panoul de control sau telecomandă.
- 2** Selectați meniul **Extins** și apăsați pe [Enter].
- 3** Selectați **ID Proiector** și apăsați pe [Enter].

- 4** Folosiți butoanele cu săgeți pentru a selecta numărul de identificare pe care doriți să îl utilizați pentru proiector. Apoi apăsați pe [Enter].

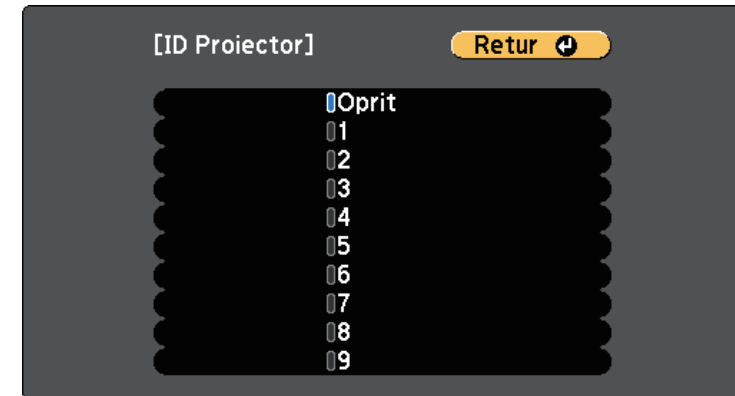

- 5** Apăsați pe [Menu] sau [Esc] pentru a ieși din meniuri.

Repetăți acești pași pentru toate celelalte proiectoare pe care doriți să le comandați cu aceeași telecomandă.

Selectarea proiectorului pe care doriți să îl comandați

După ce setați ID-ul pentru proiector, selectați ID-ul pentru proiectorul pe care doriți să îl comandați utilizând telecomanda.

- 1** Îndreptați telecomanda către proiectorul-țintă și apăsați pe butonul [ID].

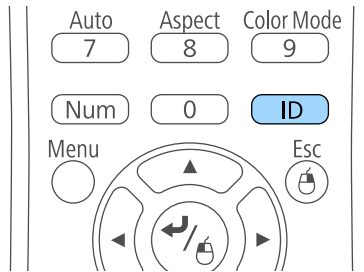

Pe ecranul proiectat se va afișa ID-ul curent pentru proiector. ID-ul va dispărea după circa 3 secunde.

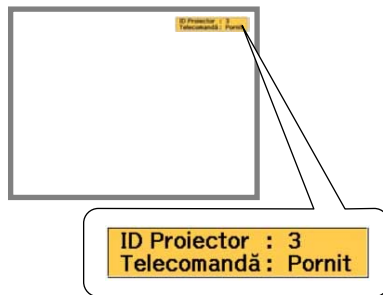

- 2** În timp ce mențineți apăsat butonul [ID], apăsați pe butonul numeric care corespunde ID-ului proiectorului pe care doriți să îl utilizați.

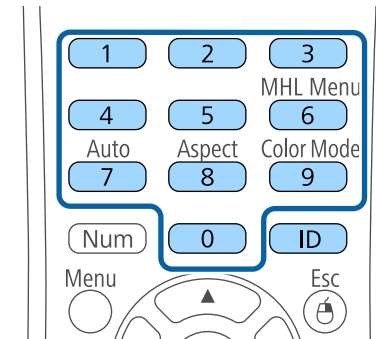

Proiectorul pe care doriți să îl operați este selectat.

- 3** Apăsați pe butonul [ID] pentru a verifica dacă procesul de setare a ID-ului a funcționat.

Veți vedea un mesaj afișat de proiector.

- Dacă telecomanda este listată ca având setarea **Pornit**, veți putea controla proiectorul cu ajutorul telecomenzii.
- Dacă telecomanda este listată ca având setarea **Oprit**, nu veți putea controla proiectorul cu ajutorul telecomenzii. Repetați pașii de mai sus pentru a activa telecomanda.



- Atunci când selectați 0 cu telecomanda, puteți controla toate proiectoarele indiferent de setarea pentru ID Proiector.
- Trebuie să selectați ID-ul telecomenzii de la telecomandă la fiecare pornire a proiectorului setat pentru a fi controlat. Atunci când porniți proiectorul, valoarea 0 este selectată ca ID de proiector al telecomenzii.
- Atunci când setați opțiunea **ID Proiector** la **Oprit**, puteți controla proiectorul utilizând telecomanda indiferent care este ID-ul pe care îl selectați cu telecomanda.

Corelarea calității afișării pentru mai multe proiectoare

după cum este necesar, pentru ca acestea să corespundă modului de afișare al proiectorului.

Puteți corela calitatea afișării a mai multor proiectoare așezate alăturat.

- 1 Porniți toate proiectoarele pentru care doriți să corelați calitatea afișării.
- 2 Setări numere ID pentru fiecare projector.
- 3 Asigurați-vă că toate proiectoarele utilizează aceeași setare pentru Mod culoare.
- 4 Selectați ID-ul telecomenzii pentru ca acesta să corespundă primului projector.
- 5 Apăsați pe butonul [Menu], selectați meniul **Imagine** și apăsați pe [Enter].

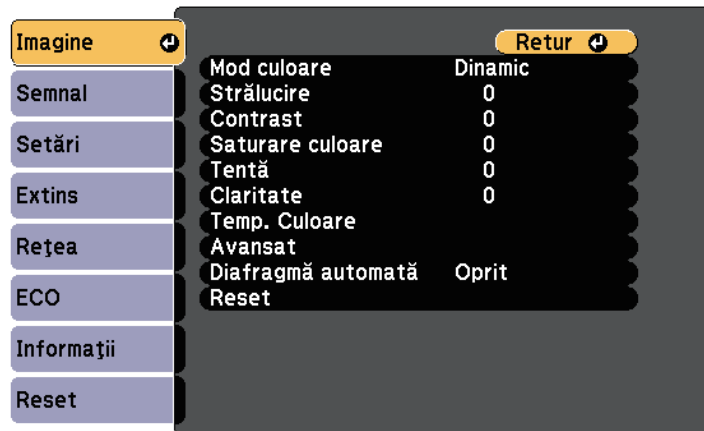

- 6 Selectați setările după cum este necesar.
- 7 Selectați ID-ul telecomenzii pentru ca acesta să corespundă proiecteurului următor, apoi repetați ajustările din meniul Imagine,

Puteți securiza proiectorul pentru a descuraja furtul sau a împiedica utilizarea neintenționată prin setarea următoarelor caracteristici de securitate.

- Securizare prin parolă – nu permite persoanelor care nu cunosc parola să utilizeze proiectorul și împiedică modificarea ecranului de pornire și a altor setări.

Această funcție acționează ca o funcție antifurt, deoarece proiectorul nu poate fi utilizat în cazul în care este furat, și vă permite să limitați numărul de persoane care pot utiliza proiectorul.

- Securizare prin blocarea butoanelor – blochează comandarea proiecteurului prin utilizarea butoanelor de pe panoul de control.

Această funcție este utilă la evenimente sau spectacole când doriți să dezactivați toate butoanele în timpul proiecției, sau la școli unde doriți să limitați utilizarea butoanelor.

- Cablu de securitate – pentru fixarea fizică a proiecteurului într-un anumit loc.

» Linkuri corelate

- "Tipuri de securizare prin parolă" [p.76](#)
- "Blocarea butoanelor proiecteurului" [p.79](#)
- "Instalarea unui cablu de securitate" [p.80](#)

Tipuri de securizare prin parolă

Puteți configura următoarele tipuri de securizare prin parolă utilizând o singură parolă partajată.

- Parola **Protecție la pornire** împiedică utilizarea proiecteurului fără introducerea în prealabil a unei parole. Atunci când conectați cablul de alimentare și porniți proiectorul pentru prima dată, trebuie să introduceți parola corectă. Parola se aplică, de asemenea, pentru Pornire directă și Pornire automată.
- Parola **Protej.logo utilizator** împiedică orice persoană să schimbe afișarea ecranului personalizat la pornirea proiecteurului, atunci când nu există semnal de intrare sau când utilizați caracteristica A/V Mute. Ecranul personalizat descurajează furtul prin identificarea proprietarului proiecteurului.

- Parola **Protecție rețea** împiedică orice persoană să schimbe setările pentru parametrul **Rețea** al proiecteurului.
- Parola pentru **Prot. Screen Mirroring** împiedică alte persoane să modifice setările proiecteurului pentru Screen Mirroring (EB-U42).

» Linkuri corelate

- "Setarea unei parole" [p.76](#)
- "Selectarea tipurilor de securizare prin parolă" [p.77](#)
- "Introducerea unei parole pentru utilizarea proiecteurului" [p.78](#)

Setarea unei parole

Pentru a utiliza securizarea prin parolă, trebuie să setați o parolă.



Parola implicită este setată la valoarea „0000”. Schimbați această parolă cu parola dorită.

1

Țineți apăsat butonul [Freeze] de pe telecomandă timp de aproximativ 5 secunde.

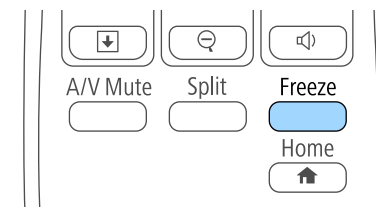

Se va afișa meniul de setări Protejat de parolă.



Dacă funcția Protejat de parolă este deja activată, trebuie să introduceți parola corectă pentru a se afișa meniul de setări Protejat de parolă.

- 2** Selectați **Parolă** și apăsați pe [Enter].

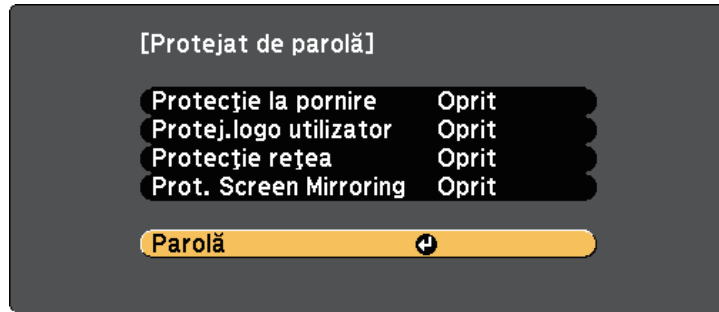

Veți vedea mesajul "Schimbați parola?".

- 3** Selectați **Da** și apăsați pe [Enter].

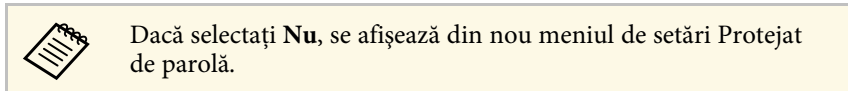

- 4** Țineți apăsat butonul [Num] de pe telecomandă și utilizați butoanele numerice pentru a seta o parolă din 4 cifre.

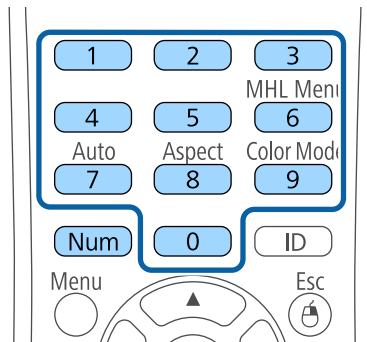

În timp ce este introdusă, parola apare ca ****. După ce introduceți a patra cifră, se afișează un mesaj de confirmare.

- 5** Introduceți din nou parola.
Veți vedea mesajul "Parolă acceptată". Dacă reintroduceți parola incorect, este afișat un mesaj care vă cere să reintroduceți parola.
- 6** Apăsați pe [Esc] pentru a reveni la meniu.
- 7** Notați parola și păstrați-o într-un loc sigur.

Selectarea tipurilor de securizare prin parolă

După ce setați o parolă, veți vedea acest meniu care vă permite să selectați tipurile de securizare prin parolă pe care doriți să le utilizați.

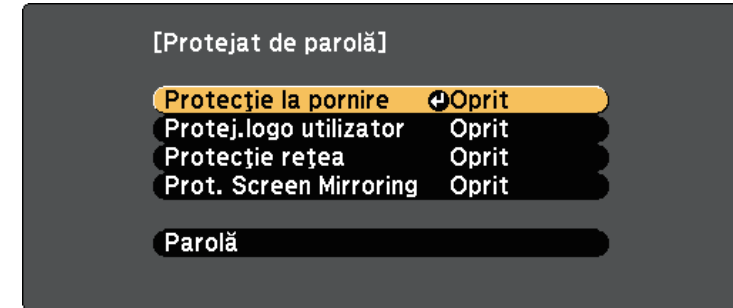

Dacă nu apare acest meniu, țineți apăsat butonul [Freeze] de pe telecomandă timp de 5 secunde până se afișează meniul.

- Pentru a împiedica utilizarea neautorizată a proiecteurului, selectați **Pornit** ca setare pentru **Protecție la pornire**.
- Pentru a preveni modificarea ecranului Logo utilizator sau a setărilor de afișare corelate, selectați **Pornit** ca setare pentru opțiunea **Protej.logo utilizator**.
- Pentru a preveni modificarea setărilor de rețea, selectați **Pornit** ca setare pentru opțiunea **Protecție rețea**.

- Pentru a preveni modificarea setărilor pentru Screen Mirroring ale proiecteurului, selectați **Pornit** drept setare pentru opțiunea **Prot. Screen Mirroring** (EB-U42).

Ca metodă suplimentară de descurajare a furtului, puteți lipi pe proiector o etichetă cu textul „Protejat prin parolă”.



Păstrați telecomanda într-un loc sigur; dacă o pierdeți, nu veți mai putea introduce parola.

Introducerea unei parole pentru utilizarea proiecteurului

Când se afișează ecranul pentru parolă, introduceți parola corectă.

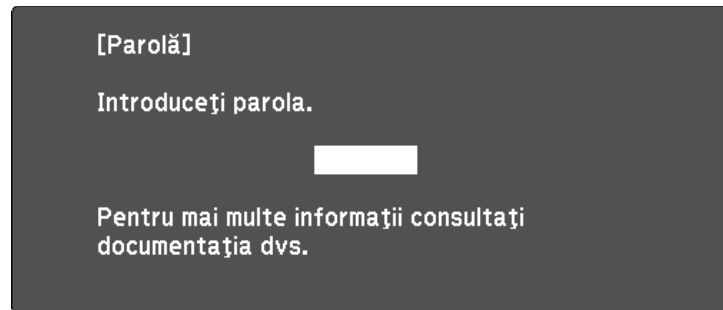

- 1** Țineți apăsat butonul [Num] de pe telecomandă și introduceți parola folosind butoanele numerice.

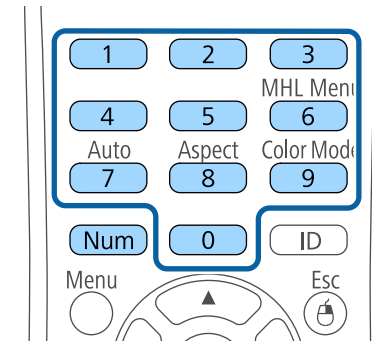

Ecranul pentru parolă se închide.

- 2** Dacă parola este incorectă, se afișează un mesaj și solicitarea de introducere din nou a parolei. Introduceți parola corectă pentru a continua.

Atenție

- Dacă s-a introdus de trei ori consecutiv o parolă incorectă, se afișează timp de aproximativ 5 minute mesajul "Funcționarea proiecteurului va fi blocată." și apoi proiectorul comută în modul Standby. În acest caz, deconectați cablul de alimentare de la priza electrică, apoi reintroduceți-l și reporniți proiectorul. Proiectorul va afișa din nou ecranul pentru introducerea parolei pentru a putea introduce parola corectă.
- Dacă ați uitat parola, rețineți numărul „**Solicitați codul: xxxxx**” care apare pe ecran și contactați Epson pentru asistență.
- În cazul în care continuați să repetați operația de mai sus și introduceți o parolă incorectă de 30 de ori la rând, se afișează mesajul "Funcționarea proiecteurului va fi blocată. Contactați Epson după cum se arată în documentația dvs." și proiectorul nu mai acceptă introducerea parolei. Contactați Epson pentru asistență.

Blocarea butoanelor proiecteurului

Puteți bloca butoanele de pe panoul de control pentru a împiedica orice persoană să utilizeze proiectorul. Proiectorul poate fi operat folosind telecomanda.

1 Apăsați pe butonul [Menu] de pe panoul de control sau telecomandă.

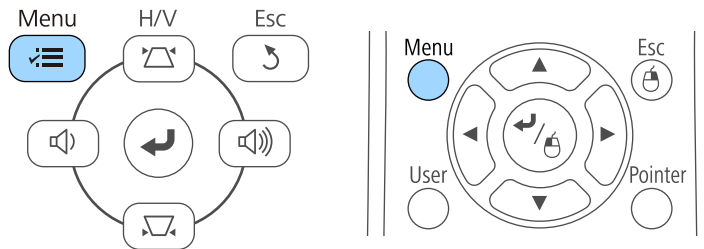

2 Selectați meniul **Setări** și apăsați pe [Enter].

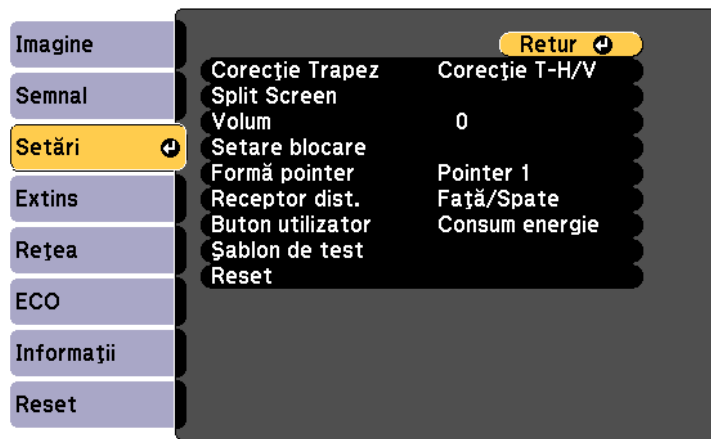

3 Selectați **Setare blocare** și apăsați pe [Enter].

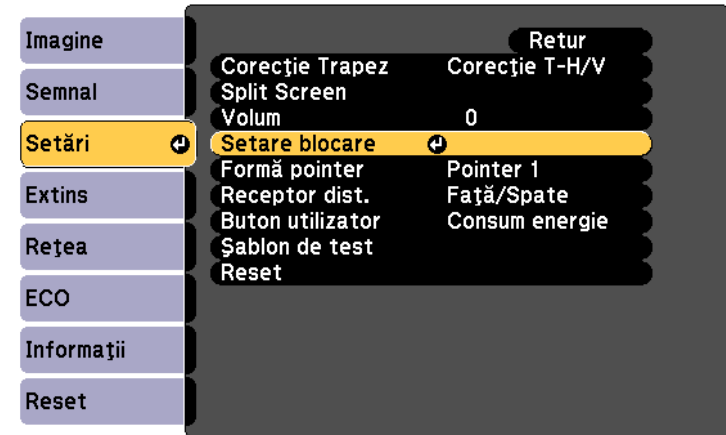

4 Selectați **Blocare funcționare** și apăsați pe [Enter].

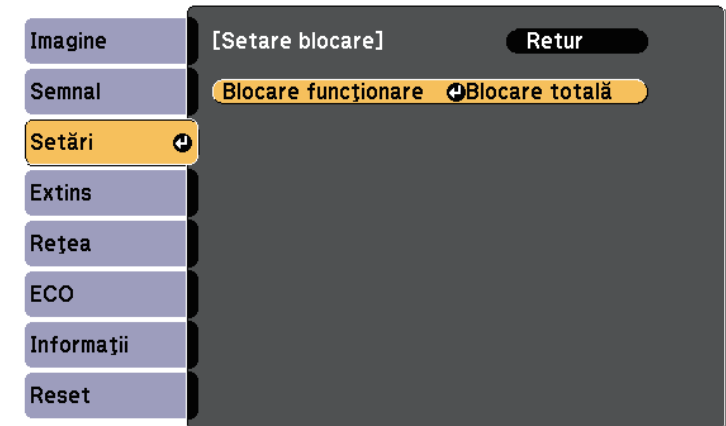

5 Selectați una dintre următoarele tipuri de blocare și apăsați pe [Enter]:

- Pentru a bloca toate butoanele proiecteurului, selectați **Blocare completă**.

- Pentru a bloca toate butoanele exceptând butonul de alimentare, selectați **Blocare parțială**.

Se va afișa o solicitare de confirmare.

- 6** Selectați **Da** și apăsați pe [Enter].
Setarea **Blocare funcționare** își produce efectele.

» Linkuri corelate

- "Deblocarea butoanelor proiecteurului" [p.80](#)

Deblocarea butoanelor proiecteurului

Dacă butoanele proiecteurului au fost blocate, procedați astfel pentru a le debloca:

- Țineți apăsat butonul [Enter] de pe panoul de control timp de 7 secunde. Se afișează un mesaj și se anulează blocarea.
- Selectați **Oprit** ca setare pentru opțiunea **Blocare funcționare** în meniul **Setări** al proiecteurului.

☛ **Setări > Setare blocare > Blocare funcționare**

» Linkuri corelate

- "Setarea caracteristicilor proiecteurului - meniul Setări" [p.109](#)

Instalarea unui cablu de securitate

Pentru a descuraja furtul, puteți instala pe proiector un cablu de securitate.

- Utilizați slotul de securitate de pe proiector pentru a atașa un sistem Microsaver Security System de la Kensington.



Consultați <http://www.kensington.com/> pentru mai multe detalii despre sistemul Microsaver Security System.

- Utilizați punctul de atașare a cablului de securitate de pe proiector pentru a atașa un cablu din fire metalice la un dispozitiv de prindere sau o piesă de mobilier grea din încăpere.

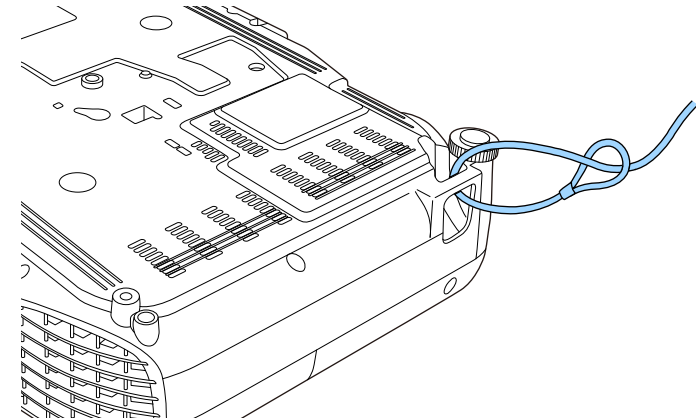

Puteți utiliza un cablu de blocare pentru prevenirea furtului disponibil în comerț. Pentru instrucțiuni despre folosirea firului de blocare consultați documentația acestuia.

Utilizarea proiectorului într-o rețea

Urmați instrucțiunile din aceste secțiuni pentru a configura proiectorul pentru utilizare într-o rețea.

► Linkuri corelate

- "Proiecția într-o rețea fără fir" [p.82](#)
- "Proiecția într-o rețea fără fir de pe un dispozitiv mobil (Screen Mirroring)" [p.89](#)

Puteți trimite imagini la proiector printr-o rețea fără fir.

- Pentru aceasta, trebuie să instalați modulul LAN fără fir 802.11b/g/n Epson și apoi să configurați proiectorul și calculatorul pentru proiecție fără fir (EB-W41/EB-X41/EB-S41/EB-U05/EB-W05/EB-X05/EB-S05/EB-U140/EB-W140/EB-X140/EB-S140/EB-X450/EB-X400/EB-S400).
- Unele modele au încorporate module LAN fără fir (EB-U42/EB-W42). Nu este necesar să instalați modulul LAN fără fir Epson 802.11b/g/n.

Puteți conecta proiectorul la rețeaua dvs. fără fir configurând manual conexiunea cu ajutorul meniurilor pentru **Rețea** ale proiectorului.

După ce instalați modulul LAN fără fir și configurați proiectorul, instalați software-ul de rețea de pe discul CD-ROM Epson Projector Software (dacă este disponibil) sau descărcați software-ul. Utilizați software-ul și documentația prezentate mai jos pentru a configura și controla proiecția fără fir.

- Software-ul Epson iProjection (Windows/Mac) vă permite să realizați întruniri interactive cu proiecții de ecrane de calculator ale unor utilizatori dintr-o rețea. Pentru instrucțiuni, consultați *Ghid de utilizare Epson iProjection (Windows/Mac)*.
- Aplicația Epson iProjection (pentru iOS/Android) vă permite să proiectați de pe dispozitive iOS sau Android. Puteți descărca aplicația Epson iProjection de la App Store sau de la Google Play. Orice tarife suportate în timpul comunicării cu App Store sau Google Play cad în responsabilitatea clientului.
- Aplicația Epson iProjection (pentru Chromebook) vă permite să proiectați de pe dispozitive Chromebook. Puteți descărca software-ul Epson iProjection din Chrome Web Store. Orice tarife suportate în timpul comunicării cu Chrome Web Store cad în responsabilitatea clientului.

▶ Linkuri corelate

- "Instalarea modulului LAN fără fir" [p.82](#)
- "Selectarea manuală a setărilor de rețea fără fir" [p.83](#)
- "Selectarea setărilor de rețea fără fir în Windows" [p.85](#)
- "Selectarea setărilor de rețea fără fir în Mac" [p.86](#)
- "Configurarea securității pentru rețeaua fără fir" [p.86](#)
- "Folosirea unui cod QR pentru conectarea la un dispozitiv mobil" [p.87](#)

- "Utilizarea unei chei USB pentru conectarea unui calculator Windows" [p.87](#)

Instalarea modulului LAN fără fir

Pentru a utiliza proiectorul într-o rețea fără fir, instalați modulul LAN fără fir 802.11b/g/n Epson (EB-W41/EB-X41/EB-S41/EB-U05/EB-W05/EB-X05/EB-S05/EB-U140/EB-W140/EB-X140/EB-S140/EB-X450/EB-X400/EB-S400). Nu instalați niciun alt tip de modul LAN fără fir.

Atenție

Nu deconectați niciodată modulul când indicatorul luminos este albastru sau se aprinde intermitent ori sunteți în cursul unei proiecții fără fir. În caz contrar, puteți să deteriorați modulul sau să pierdeți date.

- 1 Utilizați o șurubelniță cu cap în cruce pentru a scoate șurubul care fixează capacul modulului LAN fără fir.

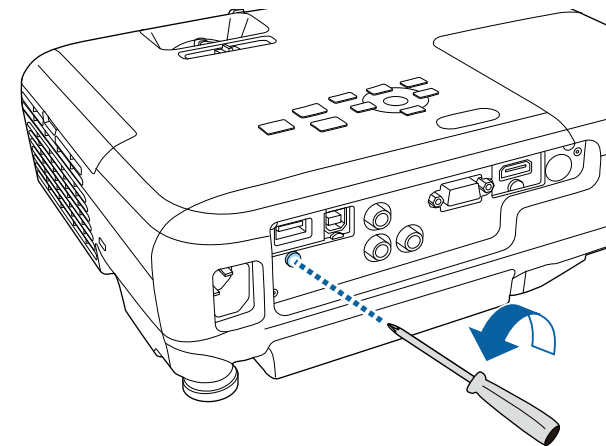

- 2** Conectați modulul LAN fără fir la portul USB-A.

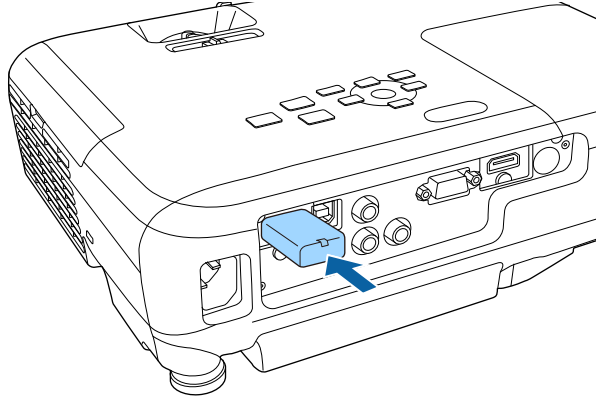

- 3** Atașați capacul modulului LAN fără fir și fixați-l cu șurubul.

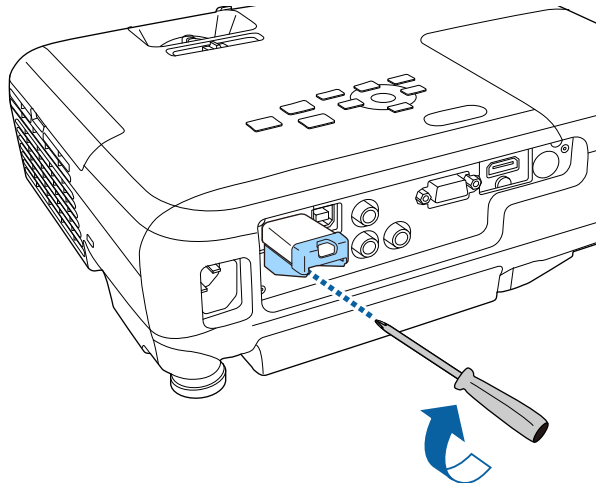

Selectarea manuală a setărilor de rețea fără fir

Înainte de a putea proiecta imagini din rețeaua fără fir, trebuie să selectați setările de rețea pentru proiector.

- 1** Apăsați pe butonul [Menu] de pe panoul de control sau telecomandă.

- 2** Selectați meniul **Rețea** și apăsați pe [Enter].

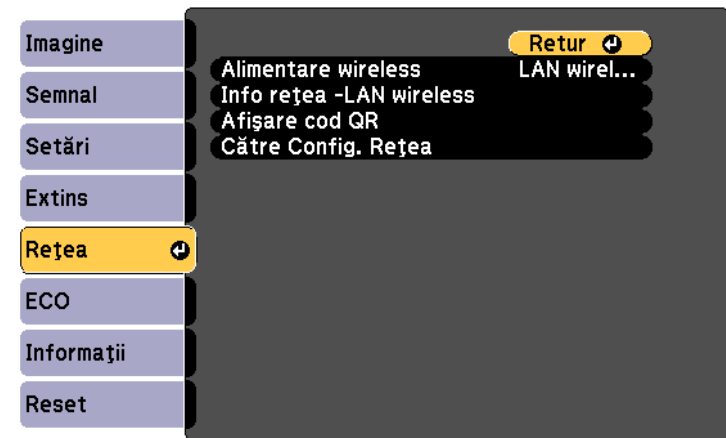

- 3** Selectați **LAN wireless pornit** ca setare pentru opțiunea **Alimentare wireless**.

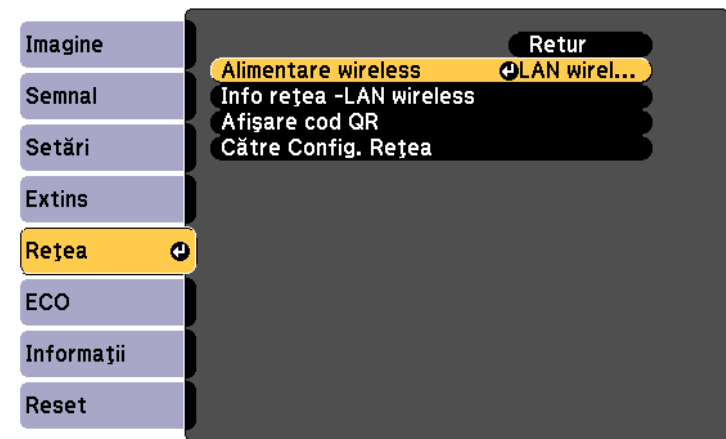

- 4** Selectați **Către Config. Rețea** și apăsați pe [Enter].

5 Selectați meniul **Principal** și apăsați pe [Enter].

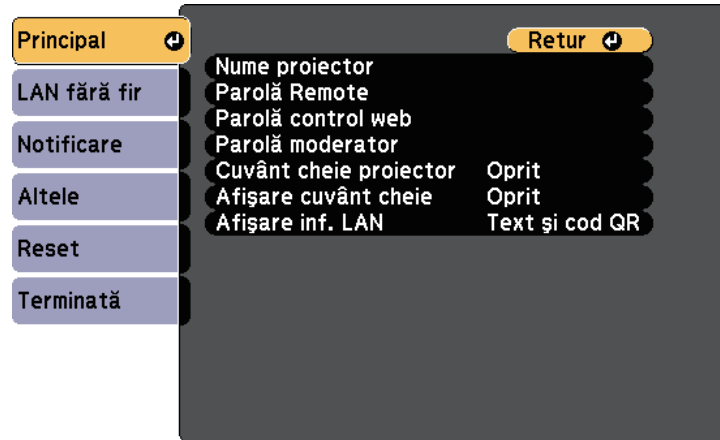

6 Selectați opțiunile principale după cum este necesar.

- **Nume proiector** – vă permite să introduceți un nume de până la 16 caractere pentru identificarea proiectorului în rețea.
- Opțiunea **Parolă Remote** vă permite să introduceți o parolă de până la 8 caractere alfanumerice pentru accesarea proiectorului cu ajutorul controlului de bază. (Numele de utilizator este **EPSONREMOTE**; parola implicită este **guest**.)
- Opțiunea **Parolă control web** vă permite să introduceți o parolă de până la 8 caractere alfanumerice pentru accesarea proiectorului de pe Web. (Numele de utilizator este **EPSONWEB**; parola implicită este **admin**.)
- **Parolă moderator** – vă permite să introduceți o parolă numerică din patru cifre pentru accesarea proiectorului ca moderator utilizând aplicația Epson iProjection. (Nu există o parolă setată în mod implicit.)
- **Cuvânt cheie proiector** – vă permite să activați o parolă de securitate pentru a împiedica accesarea proiectorului de către persoane care nu se află în aceeași încăpere cu proiectorul. Trebuie să introduceți un cuvânt-cheie randomizat afișat de pe un computer, utilizând Epson iProjection, pentru a accesa proiectorul și a partaja ecranul curent.

- Opțiunea **Afișare cuvânt cheie** vă dă posibilitatea să selectați dacă doriți să afișați un cuvânt cheie pentru proiector pe imaginea proiectată atunci când accesați proiectorul utilizând Epson iProjection.
- **Afișare inf. LAN** – vă permite să setați formatul de afișare pentru informațiile de rețea ale proiectorului.



Pentru a introduce numele și parola, utilizați tastatura afișată. Apăsați pe butoanele cu săgeți de pe telecomandă pentru a evidenția caracterele și apăsați pe [Enter] pentru a le selecta.

7 Selectați meniul **LAN fără fir** și apăsați pe [Enter].

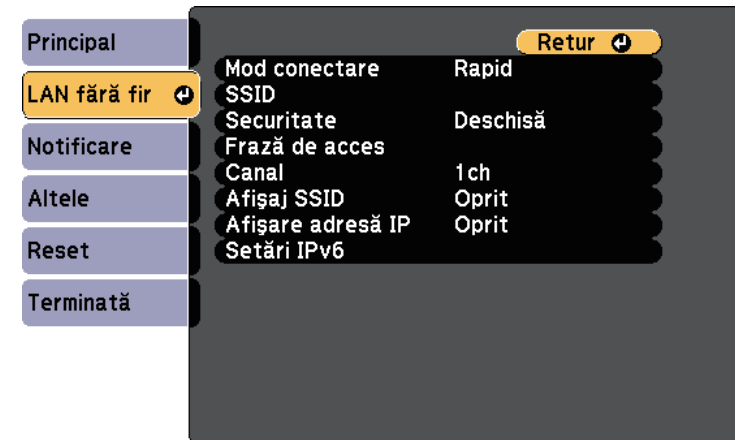

8 Selectați opțiunea **Mod conectare**.

- **Rapid** vă permite să vă conectați la mai multe smartphone-uri, tablete sau computere direct, prin comunicații fără fir.
- **Avansat** vă permite să vă conectați la smartphone-uri, tablete sau computere prin intermediul unui punct de acces de rețea fără fir.

9 Dacă ați selectat modul de conectare **Avansat**, selectați **Căutare punct de acces** pentru a selecta punctul de acces la care doriți să vă conectați.



Dacă este necesar să alocați manual identificatorul SSID, selectați **SSID** pentru a introduce identificatorul SSID.

- 10** În cazul modului de conectare **Avansat**, alocați setările IP pentru rețeaua dvs. după cum este necesar.
- Dacă rețeaua atribuie automat adrese, selectați **Setări IP** pentru a seta opțiunea **DHCP** la **Pornit**.
 - Dacă trebuie să setați manual adresa, selectați **Setări IP** pentru a seta opțiunea **DHCP** la **Oprit** și apoi introduceți valorile pentru setările **Adresă IP**, **Mască subrețea** și **Adresă Gateway** ale proiectorului.
 - Dacă doriți să conectați proiectorul la rețea prin IPv6, selectați **Setări IPv6** pentru a configura setarea **IPv6** la **Pornit** și apoi configurați setările **Configurare automată** și **Utilizare adresă temp.** după necesități.
- 11** Pentru a nu permite afișarea SSID-ului sau a adresei IP în ecranul de standby LAN și în ecranul principal, setați opțiunea **Afișaj SSID** sau **Afișare adresă IP** la **Oprit**.
- 12** După ce finalizați selectarea opțiunilor, selectați **Terminată** și apoi urmați instrucțiunile de pe ecran pentru a salva setările și a ieși din meniuri.
- 13** Apăsați pe butonul [LAN] de pe telecomandă.

Setările pentru rețeaua fără fir sunt finalizate atunci când vedeți adresa IP corectă în ecranul de standby LAN.



După ce terminați efectuarea setărilor de conectivitate fără fir pentru proiector, trebuie să selectați rețeaua fără fir pe calculator. Apoi, porniți software-ul de rețea pentru a trimite imagini către proiector prin intermediul unei rețele fără fir.

Selectarea setărilor de rețea fără fir în Windows

Înainte de a conecta proiectorul, selectați pe calculator rețeaua fără fir corectă.

- 1** Pentru a accesa utilitarul pentru conectivitate fără fir, faceți dublu clic pe pictograma de rețea din bara de activități Windows.
- 2** Atunci când realizați conectarea în modul Avansat, selectați denumirea rețelei (SSID) la care se conectează proiectorul.
- 3** Faceți clic pe **Conectare**.

Selectarea setărilor de rețea fără fir în Mac

Înainte de a conecta proiectorul, selectați în Mac rețeaua fără fir corectă.

- 1** Faceți clic pe pictograma AirPort în bara de meniuri din partea de sus a ecranului.
- 2** Atunci când realizați conectarea în modul Avansat, asigurați-vă că funcția AirPort este activată și selectați denumirea rețelei (SSID) la care se conectează proiectorul.

Configurarea securității pentru rețeaua fără fir

Puteți trimite configura securitatea pentru proiector care va fi utilizată într-o rețea fără fir. Configurați una dintre următoarele opțiuni de securitate pentru a se corela cu setările utilizate în rețea:

- Securitate WPA2-PSK
- Securitate WPA/WPA2-PSK *

* Disponibil numai pentru modul de conectare Avansat.



Contactați administratorul rețelei pentru indicații privind introducerea informațiilor corecte.

- 1** Apăsați pe butonul [Menu] de pe panoul de control sau telecomandă.
- 2** Selectați meniul **Rețea** și apăsați pe [Enter].
- 3** Selectați **Către Config. Rețea** și apăsați pe [Enter].

- 4** Selectați meniul **LAN fără fir** și apăsați pe [Enter].

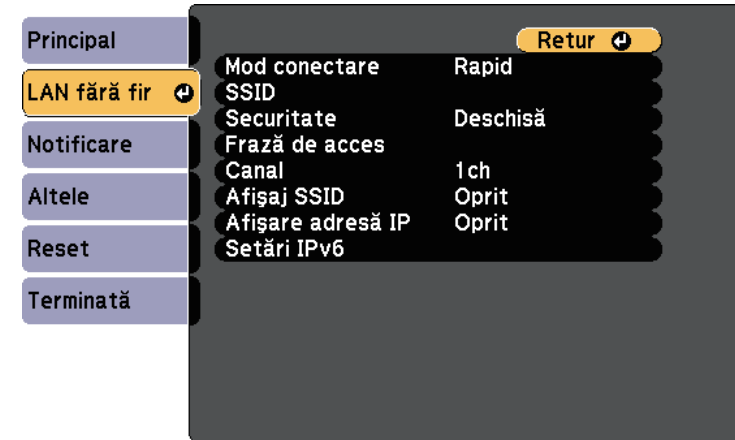

- 5** Selectați meniul **Securitate** și apăsați pe [Enter].

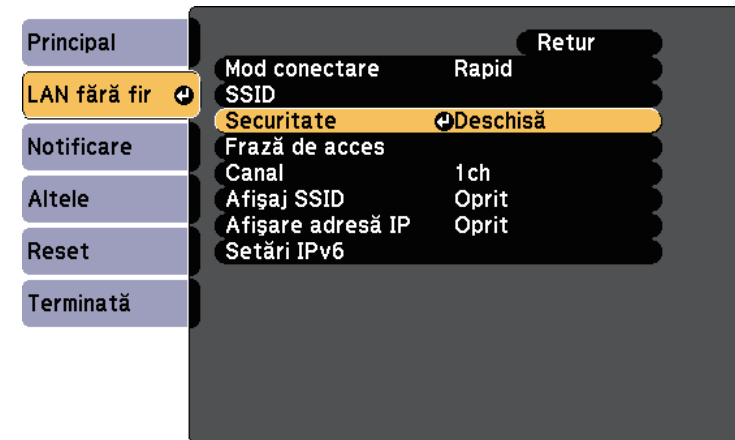

- 6** Selectați setările de securitate pentru corelare cu setările de rețea.

- 7** După ce terminați efectuarea setărilor, selectați **Terminată** și urmați instrucțiunile de pe ecran pentru a salva setările și a ieși din meniuri.

Folosirea unui cod QR pentru conectarea la un dispozitiv mobil

După efectuarea pe proiector a setărilor pentru rețeaua fără fir, puteți să afișați un cod QR pe ecran și puteți utiliza acest cod pentru a conecta un dispozitiv mobil prin intermediul aplicației Epson iProjection (pentru iOS/Android).



- Asigurați-vă că ați instalat cea mai recentă versiune a aplicației Epson iProjection (V1.3.0 sau o versiune ulterioară acceptă această funcție) pe dispozitivul dvs.
- Puteți descărca gratuit aplicația Epson iProjection din App Store sau Google Play. Orice tarife suportate în timpul comunicării cu App Store sau Google Play cad în responsabilitatea clientului.
- Atunci când utilizați Epson iProjection în modul de conectare Rapid, vă recomandăm să efectuați setări de securitate.

- 1** Apăsați pe butonul [LAN] de pe telecomandă.
Se afișează codul QR pe suprafața proiectată.



- Dacă nu vedeți codul QR, configurați setarea **Afișare inf. LAN** la **Text și cod QR** în meniul **Rețea** al proiectorului.
☛ **Rețea > Către Config. Rețea > Principal > Afișare inf. LAN**
- Pentru a ascunde codul QR, apăsați butonul [Esc].
- Atunci când codul QR este ascuns, apăsați pe butonul [Enter] pentru a afișa codul.

- 2** Porniți aplicația Epson iProjection pe dispozitivul dvs. mobil.
- 3** Citiți codul QR proiectat folosind Epson iProjection pentru a efectua conectarea la proiector.



Pentru a citi în mod corect codul QR, asigurați-vă că vă aflați paralel cu ecranul și că țineți dispozitivul suficient de aproape de codul proiectat, pentru ca acest cod să se încadreze în vizorul cititorului de coduri QR al dispozitivului mobil. Dacă vă aflați prea departe de ecran, este posibil să nu puteți citi codul.

La stabilirea unei conexiuni, selectați meniul **Contents** din  și selectați fișierul pe care doriți să îl proiectați.

Utilizarea unei chei USB pentru conectarea unui calculator Windows

Vă puteți configura unitatea flash USB drept cheie USB pentru a conecta rapid proiectorul la un computer Windows care suportă o rețea locală fără fir. După crearea cheii USB, puteți proiecta repede imagini de pe proiectorul din rețea.

- 1** Configurați cheia USB folosind software-ul Epson iProjection (pentru Windows/Mac).



Pentru instrucțiuni, consultați *Ghid de utilizare Epson iProjection (Windows/Mac)*.

- 2** Asigurați-vă că modulul LAN fără fir este instalat sau încorporat în proiectorul dvs.
- 3** Porniți proiectorul.
- 4** Apăsați pe butonul [LAN] de pe telecomandă.
Este afișat ecranul de standby LAN. Verificați dacă se afișează SSID și adresa IP.

5 Pentru a conecta cheia USB, efectuați una din următoarele acțiuni.

- Conectați cheia USB la portul USB-A al proiectoarei (EB-U42/EB-W42).
- Scoateți modulul LAN fără fir din proiector și introduceți cheia USB în același port utilizat pentru modulul LAN fără fir (EB-W41/EB-X41/EB-S41/EB-U05/EB-W05/EB-X05/EB-S05/EB-U140/EB-W140/EB-X140/EB-S140/EB-X450/EB-X400/EB-S400).

Veți vedea un mesaj proiectat, conform căruia actualizarea informațiilor rețelei este finalizată.

6 Scoateți cheia USB.

Dacă proiectorul dvs. are nevoie de modulul LAN fără fir, reintroduceți modul LAN fără fir în proiector.

7 Conectați cheia USB la un port USB al calculatorului.



În Windows Vista, dacă se afișează fereastra AutoPlay, selectați **MPPLaunch.exe**, apoi selectați **Allow**.

8 Urmați instrucțiunile de pe ecran pentru a instala aplicația necesară.



- Dacă se afișează mesajul Paravan de protecție Windows, faceți clic pe **Da** pentru a dezactiva paravanul de protecție.
- Trebuie să aveți autoritate de administrator pentru a instala software-ul.
- Dacă nu este lansată automat, faceți dublu clic pe **MPPLaunch.exe** din cheia USB.

După câteva minute, proiectorul afișează imaginea calculatorului.

9 După ce terminați proiecția fără fir, selectați opțiunea **Eliminare în siguranță a unui dispozitiv hardware** din bara de acțiuni Windows, apoi deconectați cheia USB de la calculator.



Este posibil să trebuiască să reporniți calculatorul pentru a reactiva conexiunea LAN fără fir.

Puteți trimite imagini către proiector de pe dispozitive mobile, cum ar fi laptopuri, telefoane smartphone și tablete utilizând tehnologia Miracast (EB-U42).

Dacă dispozitivul dvs. suportă tehnologia Miracast, nu este necesar să instalați niciun software suplimentar. La utilizarea unui calculator Windows, asigurați-vă că aveți la dispoziție adaptorul necesar pentru conexiunea Miracast.

Rețineți următoarele limitări la utilizarea caracteristicilor Screen Mirroring.

- Nu puteți reda o imagine întrețesută.
- Nu puteți reda audio multicanal prin 3ch (canal 3).
- Nu puteți proiecta imagini cu rezoluție mai mare de 1920×1080 și frecvență de cadre mai mare de 30 fps.
- Nu puteți reda video 3D.
- Este posibil să nu puteți vizualiza conținuturi protejate prin legea drepturilor de autor printr-o conexiune Miracast, în funcție de dispozitiv.
- Nu modifica setările din secțiunea Setări Screen Mirroring în timpul proiecției prin Screen Mirroring. Prin aceasta puteți provoca deconectarea proiectorului, iar reconecta poate dura un timp.
 - ☛ **Rețea > Setare Screen Mirroring**
- Nu opriți proiectorul direct de la întrerupător în timpul proiecției prin Screen Mirroring.



Dispozitivele mobile cu sistem de operare Android sau Windows 8.1 sau alte versiuni ulterioare suportă în principal Miracast. Suportul pentru Miracast variază în funcție de dispozitivul mobil. Consultați manualul dispozitivului mobil pentru detalii.

» Linkuri corelate

- "Selectarea setărilor pentru funcția Screen Mirroring" [p.89](#)
- "Conectarea prin caracteristica Screen Mirroring în Windows 10" [p.91](#)
- "Conectarea prin caracteristica Screen Mirroring în Windows 8.1" [p.92](#)
- "Conectarea utilizând Screen Mirroring cu funcția Miracast" [p.93](#)

Selectarea setărilor pentru funcția Screen Mirroring

Trebuie să selectați setările Screen Mirroring pentru proiector pentru proiecții de imagini de pe dispozitivul dvs. mobil.



Dacă setați o parolă pentru **Prot. Screen Mirroring**, dezactivați mai întâi parola pentru **Prot. Screen Mirroring**.

- 1** Apăsați pe butonul [Menu] de pe panoul de control sau telecomandă.
- 2** Selectați meniul **Rețea** și apăsați pe [Enter].

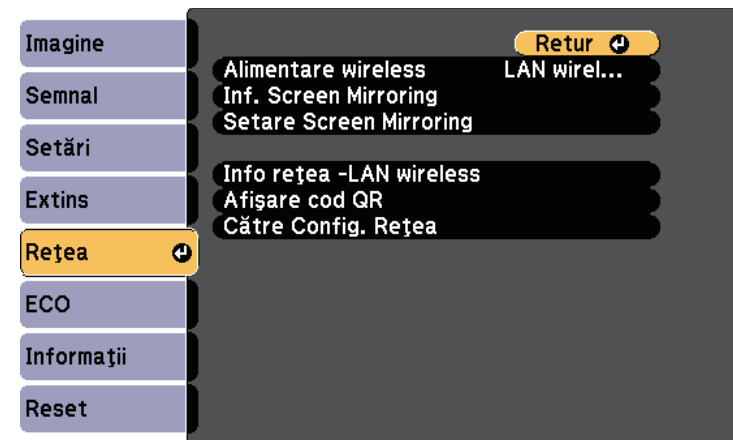

- 3** Selectați **Screen Mirroring** prn. ca setare pentru opțiunea **Alimentare wireless**.

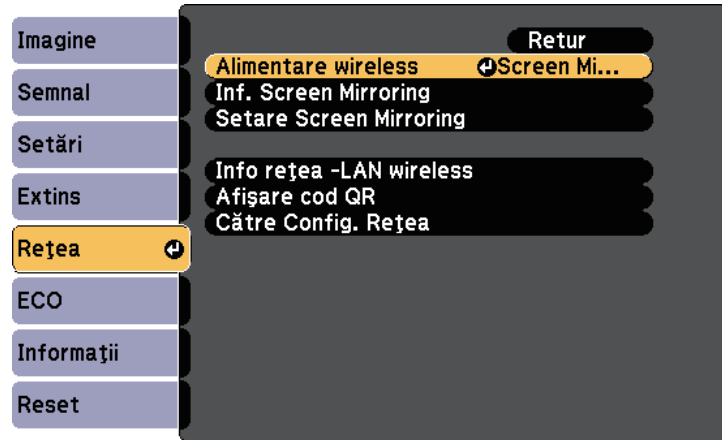

- 4** Selectați **Setare Screen Mirroring** și apăsați pe [Enter].

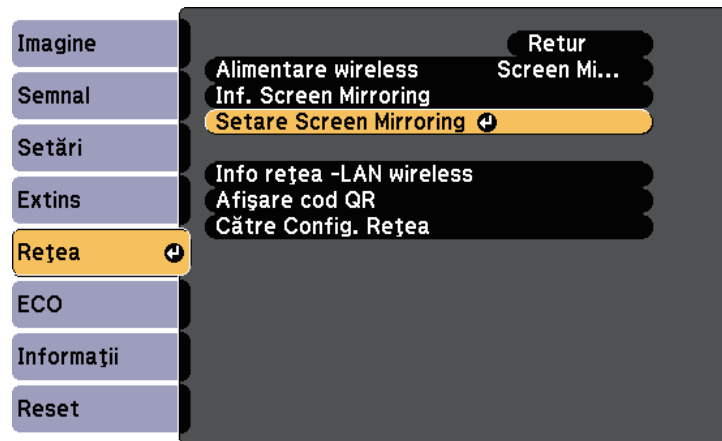

- 5** Configurați setarea necesară pentru **Nume afișaj**.

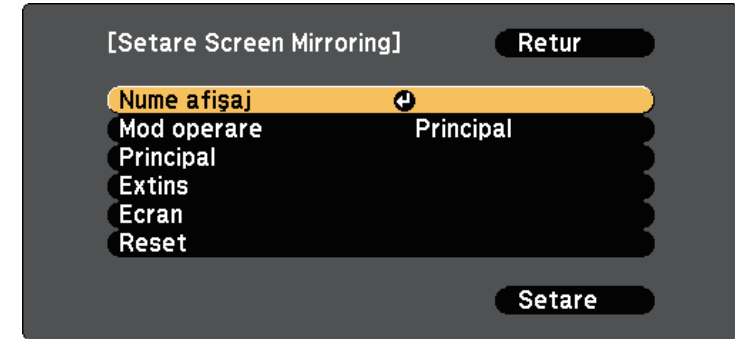

- 6** Selectați setarea **Mod operare**.
- **Principal** vă permite să efectuați conectarea cu opțiunile principale.
 - **Extins** vă permite să efectuați conectarea cu opțiuni avansate.
- 7** Selectați setarea **Principal** dacă este necesar.
- **Rețea LAN fără fir** – vă permite să selectați tipul de sistem LAN fără fir la care conectați proiectorul.
 - Opțiunea **Reglare performanțe** vă permite să reglați viteza/calitatea caracteristicii Screen Mirroring. Selectați o valoare mică pentru a îmbunătăți calitatea și un număr mare pentru a mări viteza.
 - **Mod conectare** – vă permite să selectați tipul de WPS (Wi-Fi Protected Setup). Disponibil numai pentru modul de operare **Principal**.
- 8** Pentru modul de operare **Extins**, selectați setarea **Extins**.
- Opțiunea **Mod întâlnire** vă permite să selectați tipul de întâlnire. Selectați **Întreruptibil** pentru a vă conecta la alt dispozitiv mobil în timpul proiecției cu Screen Mirroring sau la **Neîntreruptibil** pentru a vă conecta exclusiv la un singur dispozitiv.
 - **Canal** vă permite să selectați canalul wireless utilizat de Screen Mirroring.

- 9** Selectați setarea **Ecran** dacă este necesar.
 - Opțiunea **Notă cod PIN** vă permite să afișați codul PIN pe imaginea proiectată în timpul proiecției altor surse de intrare decât Screen Mirroring.
 - Opțiunea **Notă nume dispozitiv** vă permite să afișați numele dispozitivului nou conectat pe imaginea proiectată în timpul proiecției altor surse de intrare decât Screen Mirroring.
- 10** După ce terminați selectarea setărilor, selectați **Setare** și urmați instrucțiunile de pe ecran pentru a salva setările și a ieși din meniuri.
- 11** Apăsați pe butonul [Home] de pe panoul de control sau telecomandă. Setările sunt încheiate atunci când pe ecranul principal se afișează Nume afișaj.

Conectarea prin caracteristica Screen Mirroring în Windows 10

Efectuând conectarea prin caracteristica Screen Mirroring, vă puteți configura calculatorul pentru proiecție fără fir și puteți reda sunet prin sistemul audio al proiectorului.

- 1** Dacă este necesar, selectați **Setări Screen Mirroring** pe proiector.
- 2** Apăsați pe butonul [LAN] de pe telecomandă pentru a comuta la sursa Screen Mirroring.
Veți vedea ecranul standby al caracteristicii Screen Mirroring.

- 3** Afișați **Centrul de acțiune** și apoi selectați **Conectare**.

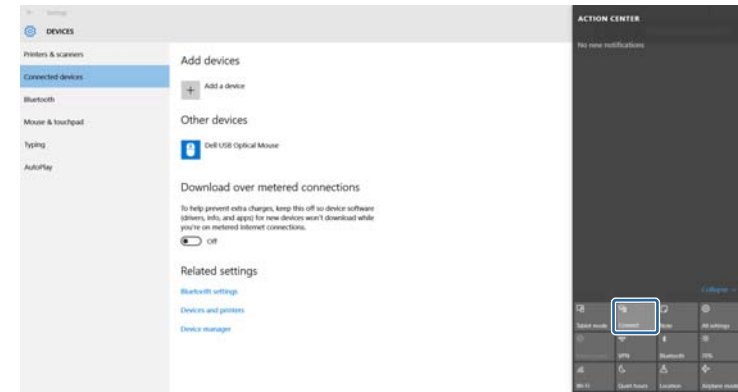

Veți vedea o listă cu dispozitivele disponibile.

- 4** Din listă, selectați parametrul Nume afișaj al proiectorului.

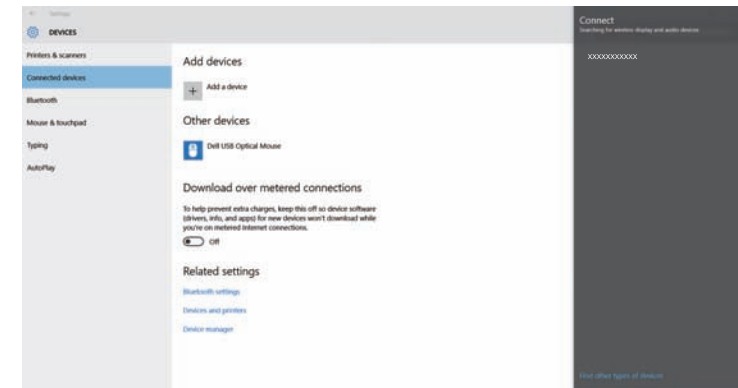

- 5** Dacă vedeți ecranul de introducere a codului PIN pe computerul dvs., introduceți codul PIN afișat în ecranul standby al caracteristicii Screen Mirroring sau în partea din dreapta jos a imaginii proiectate.
Proiectorul va afișa imaginea de la calculator.



Stabilirea conexiunii poate dura un anumit timp. În timpul conectării, nu deconectați cablul de alimentare al proiectorului. În caz contrar, dispozitivul dvs. va „îngheța” sau va funcționa incorect.

Conectarea prin caracteristica Screen Mirroring în Windows 8.1

Puteți configura calculatorul pentru proiecția fără fir cu ajutorul funcției Butoane din Windows 8.1. Atunci când vă conectați utilizând Screen Mirroring, puteți reda sunet prin intermediul sistemului de difuzoare al proiectorului.

- 1** Dacă este necesar, selectați **Setări Screen Mirroring** pe proiector.
- 2** Apăsați pe butonul [LAN] de pe telecomandă pentru a comuta la sursa Screen Mirroring.
Veți vedea ecranul standby al caracteristicii Screen Mirroring.
- 3** Pe calculator, selectați **Dispozitive** din opțiunea Butoane și selectați **Proiectare**.



- 4** Selectați opțiunea **Adăugați un ecran fără fir**.

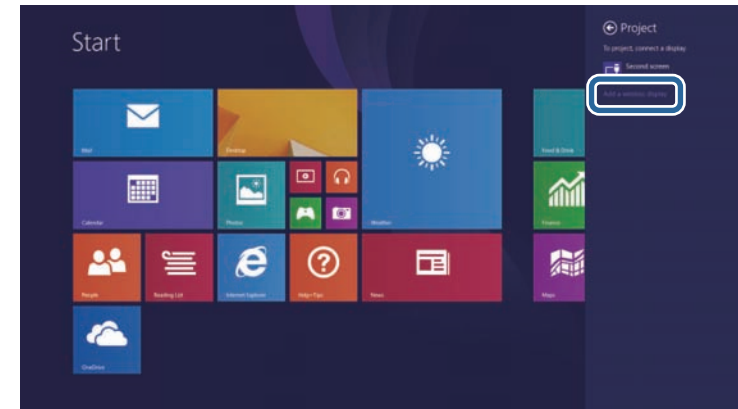

Veți vedea o listă cu dispozitivele disponibile.

- 5** Din listă, selectați parametrul Nume afișaj al proiectorului.

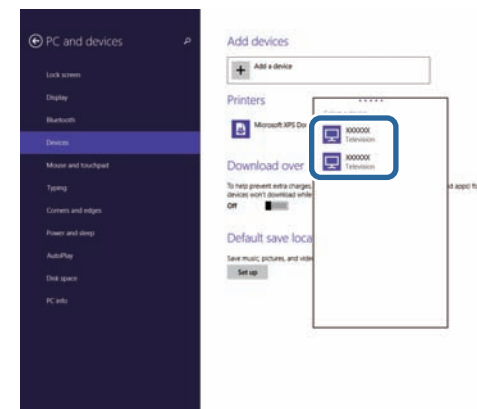

- 6** Dacă vedeți ecranul de introducere a codului PIN pe computerul dvs., introduceți codul PIN afișat în ecranul standby al caracteristicii Screen Mirroring sau în partea din dreapta jos a imaginii proiectate.
Proiectorul va afișa imaginea de la calculator.



Stabilirea conexiunii poate dura un anumit timp. În timpul conectării, nu deconectați cablul de alimentare al proiecteurului. În caz contrar, dispozitivul dvs. va „îngheța” sau va funcționa incorect.



Stabilirea conexiunii poate dura un anumit timp. În timpul conectării, nu deconectați cablul de alimentare al proiecteurului. În caz contrar, dispozitivul dvs. va „îngheța” sau va funcționa incorect.

În funcție de dispozitivul mobil, este posibil să trebuiască să ștergeți un dispozitiv atunci când realizați conectarea. Urmați instrucțiunile de pe ecranul dispozitivului dvs.

Conectarea utilizând Screen Mirroring cu funcția Miracast

Dacă dispozitivul dvs. mobil, cum ar fi smartphone-ul, acceptă funcția Miracast, îl puteți conecta la proiector fără fir pentru a proiecta imagini. Atunci când vă conectați utilizând Screen Mirroring, puteți reda sunet prin intermediul sistemului de difuzoare al proiecteurului.

- 1** Dacă este necesar, selectați **Setări Screen Mirroring** pe proiector.
- 2** Apăsați pe butonul [LAN] de pe telecomandă pentru a comuta la sursa Screen Mirroring.
Veți vedea ecranul standby al caracteristicii Screen Mirroring.
- 3** Pe dispozitivul dvs. mobil, utilizați funcția Miracast pentru a căuta proiectorul.
Veți vedea o listă cu dispozitivele disponibile.
- 4** Din listă, selectați parametrul Nume afișaj al proiecteurului.
- 5** Dacă vedeți ecranul de introducere a codului PIN pe dispozitivul dvs. mobil, introduceți codul PIN afișat în ecranul standby al caracteristicii Screen Mirroring sau în partea din dreapta jos a imaginii proiectate.
Proiectorul va afișa imaginea de pe dispozitivul mobil.

Monitorizarea și controlarea proiectorului

Urmați instrucțiunile din aceste secțiuni pentru a monitoriza și controla proiectorul într-o rețea.

► Linkuri corelate

- "Epson Projector Management" [p.95](#)
- "Controlarea unui proiector conectat în rețea utilizând un browser Web" [p.96](#)
- "Configurarea alertelor prin e-mail referitoare la proiector" [p.99](#)
- "Configurarea monitorizării utilizând software-ul SNMP" [p.101](#)

Software-ul Epson Projector Management (numai pentru Windows) vă permite să monitorizați și să controlați proiectorul în rețea. Pentru instrucțiuni, consultați *Ghid de utilizare pentru Epson Projector Management*.

Puteți descărca software-ul Epson Projector Management de pe următorul site Web.

<http://www.epson.com/>

După ce ați conectat proiectorul la rețea, puteți să selectați setările proiectorului și să controlați proiecția utilizând un browser Web compatibil. Puteți astfel să accesați proiectorul de la distanță.



- Asigurați-vă că proiectorul și calculatorul sunt conectate la rețea. Când proiectați imagini utilizând o rețea locală fără fir, efectuați conectarea în modul de conectare **Avansat**.
- Puteți folosi următoarele browsere web.
 - Internet Explorer 9.0 sau ulterior (Windows)
 - Microsoft Edge (Windows)
 - Safari (Mac)
- Când folosiți browserul web, nu realizați conexiuni folosind un server proxy. Nu puteți să selectați toate setările din meniurile proiectorului și să controlați toate funcțiile proiectorului utilizând un browser Web.
- Dacă setați opțiunea **Mod standby** la **Comunicare act.** în meniul **ECO** al proiectorului, puteți utiliza un browser Web pentru a selecta setări și a controla proiecția chiar dacă proiectorul este în modul Standby.

- 1** Asigurați-vă că proiectorul este pornit.
- 2** Asigurați-vă că dispozitivul sau calculatorul este conectat în aceeași rețea ca și proiectorul.
- 3** Lansați browserul web pe calculator sau dispozitiv.
- 4** Accesați ecranul Epson Web Control introducând adresa IP a proiectorului în caseta pentru adresă a browserului. Când introduceți o adresă IPv6, scrieți adresa între paranteze drepte, [și].

Se afișează ecranul Epson Web Control.

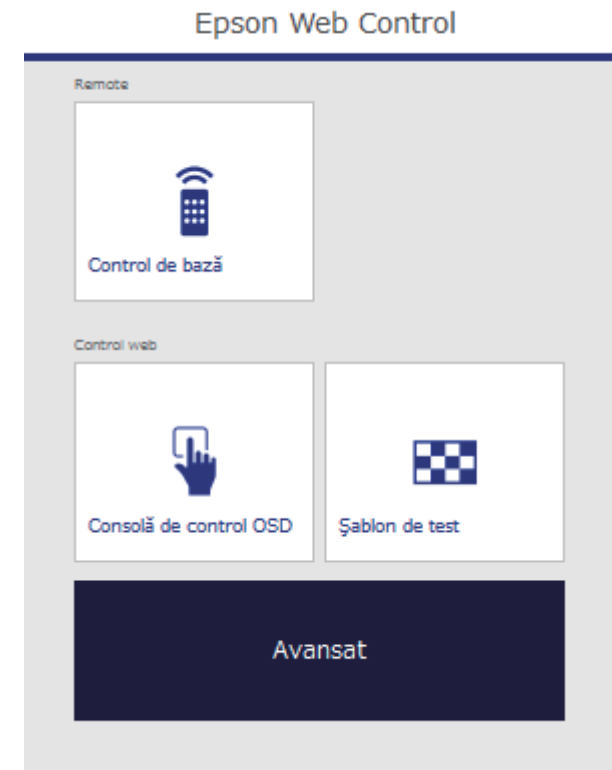

- 5** Pentru a controla proiectorul de la distanță, selectați opțiunea **Control de bază**.



- Dacă apare o fereastră de autentificare, introduceți numele de utilizator și parola dvs. (Numele de utilizator este **EPSONREMOTE**, iar parola implicită este **guest**.)
- Puteți schimba parola în **Parolă Remote** din meniul **Rețea** al proiectorului.
 - ☛ **Rețea > Către Config. Rețea > Principal > Parolă Remote**

6 Selectați pictograma corespunzătoare funcției proiectorului pe care doriți să o controlați.

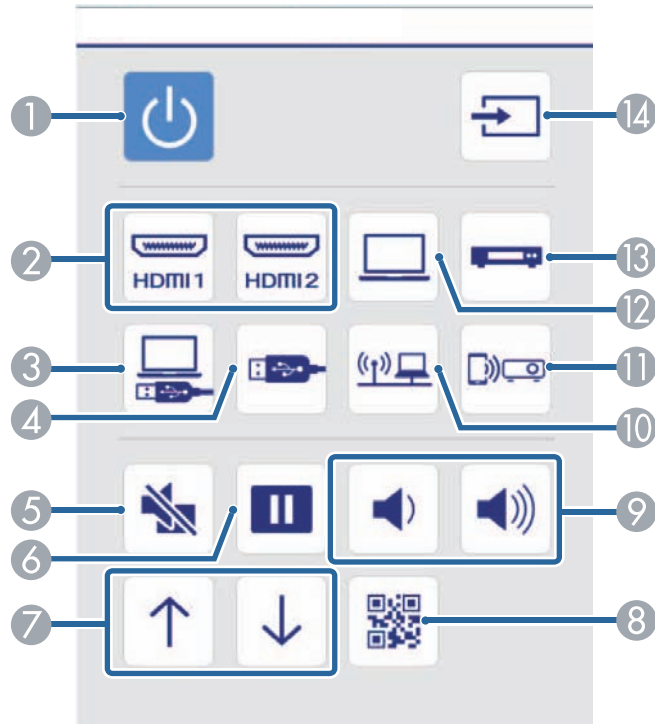

- 1 Control buton de alimentare
- 2 Selectare sursă de la portul HDMI
- 3 Selectează sursa USB Display
- 4 Selectează drept sursă dispozitivul USB
- 5 Control buton A/V Mute
- 6 Control buton Freeze
- 7 Control butoane Page up/down
- 8 Afișează codul QR
- 9 Control butoane volum

- 10 Selectare sursă de rețea
- 11 Selectare sursă Screen Mirroring (EB-U42)
- 12 Selectare sursă de la portul Computer
- 13 Selectează sursa video
- 14 Căutare surse

7 Pentru a selecta setări din meniul proiectorului, selectați **Avansat** pe ecranul Epson Web Control.



- De asemenea, puteți modifica setările proiectorului accesând sistemul meniului proiectorului din **Consolă de control OSD**. Consultați ajutorul privind modul de utilizare a ecranului Consolă de control OSD.
- Înainte să se afișeze ecranul Avansat, Consolă de control OSD sau Șablon de test, poate fi necesar să vă autentificați. Dacă este afișat un ecran de conectare, introduceți numele de utilizator și parola. (Numele de utilizator este **EPSONWEB**, iar parola implicită este **admin**.)
- Puteți schimba parola în **Parolă control web** în meniul **Rețea** al proiectorului.
 ➔ **Rețea > Către Config. Rețea > Principal > Parolă control web**

8 Selectați numele meniului și urmați instrucțiunile de pe ecran pentru a selecta setări.

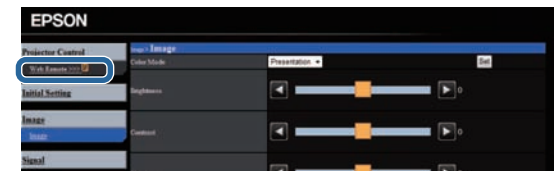



- Nu puteți selecta următoarele setări utilizând un browser Web:
 - Formă pointer
 - Buton utilizator
 - Logo utilizator
 - Limbă
 - Setare HDMI EQ
 - Resetați Durată Lampă
- Puteți selecta următoarele setări numai utilizând un browser Web:
 - Parolă monitor (cel mult 16 caractere alfanumerice)
 - Setări IPv6 (manuale)
 - Port HTTP (numărul de port utilizat pentru Control Web, cu excepția portului 80 (implicit), 843, 3620, 3621, 3625, 3629, 4352, 4649, 5357, 10000, 10001, 41794)

► Linkuri corelate

- "Setări pentru configurarea proiectorului - meniul ECO" [p.120](#)
- "Meniul Rețea - meniul Principal" [p.115](#)

Puteți configura proiectorul să trimită alerte prin e-mail în rețea în cazul unor probleme la proiector.

Dacă setați opțiunea **Mod standby** la **Comunicare act.** în meniul **ECO** al proiectorului, puteți primi alertele prin e-mail chiar dacă proiectorul este în modul Standby (când alimentarea este oprită).

- 1** Apăsați pe butonul [Menu] de pe panoul de control sau telecomandă.
- 2** Selectați meniul **Rețea** și apăsați pe [Enter].
- 3** Selectați **Către Config. Rețea** și apăsați pe [Enter].
- 4** Selectați meniul **Notificare** și apăsați pe [Enter].

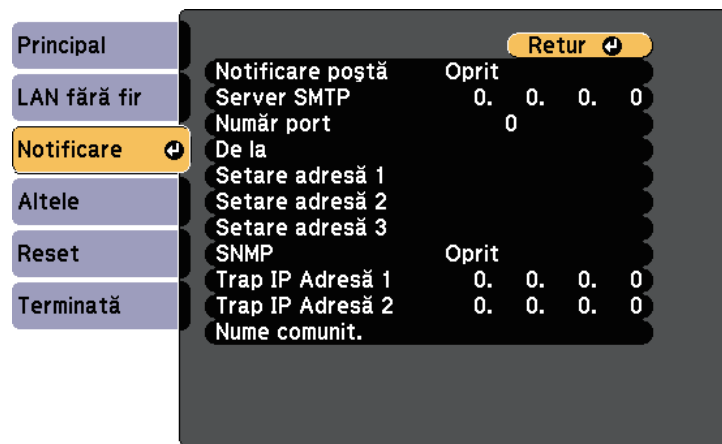

- 5** Setați opțiunea **Notificare poștă** la **Pornit**.
- 6** Introduceți adresa IP pentru opțiunea **Server SMTP**.



Nu utilizați aceste adrese: de la 127.x.x.x sau 224.0.0.0 până la 255.255.255.255 (unde x este un număr între 0 și 255).

- 7** Selectați un număr cuprins între 1 și 65535 în **Număr port** pentru serverul SMTP (implicit: 25).
- 8** Introduceți adresa de e-mail pentru expeditor în câmpul **De la**.
- 9** Alegeți un câmp de adresă, introduceți adresa de e-mail și selectați alertele pe care doriți să le trimiți. Repetați pașii de mai sus pentru maximum 3 adrese.



Adresa dvs. de e-mail poate avea maximum 32 de caractere alfanumerice.

- 10** După ce terminați selectarea setărilor, selectați **Terminată** și urmați instrucțiunile de pe ecran pentru a salva setările și a ieși din meniuri.



Dacă o problemă critică determină închiderea proiectorului, este posibil să nu primiți o alertă prin e-mail.

» Linkuri corelate

- "Mesaje de alertă prin e-mail referitoare la proiectorul conectat în rețea" [p.99](#)
- "Setări pentru configurarea proiectorului - meniul ECO" [p.120](#)

Mesaje de alertă prin e-mail referitoare la proiectorul conectat în rețea

Atunci când apare o problemă la proiectorul conectat în rețea și ați selectat primirea de alerte prin e-mail, veți primi un e-mail conținând următoarele informații:

- Adresa de e-mail setată în **De la** drept expeditor al e-mailului
- **Epson Projector** în linia de subiect
- Numele proiectorului la care a apărut problema

- Adresa IP a proiectorului afectat
- Informații detaliate despre problema apărută

Administratorii rețelei pot instala pe computerele din rețea software-ul SNMP (Simple Network Management Protocol) pentru a putea monitoriza proiectoarele. Dacă rețeaua dvs. utilizează acest software, puteți configura proiectorul pentru monitorizare SNMP.

- 1 Apăsați pe butonul [Menu] de pe panoul de control sau telecomandă.
- 2 Selectați meniul **Rețea** și apăsați pe [Enter].
- 3 Selectați **Către Config. Rețea** și apăsați pe [Enter].
- 4 Selectați meniul **Notificare** și apăsați pe [Enter].

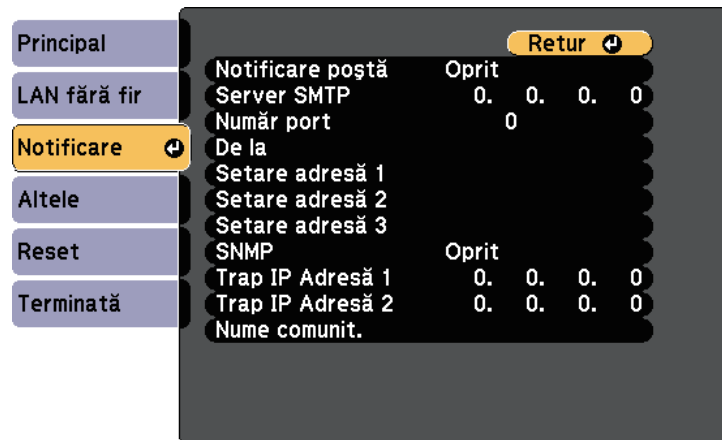

- 5 Setați opțiunea **SNMP** la **Pornit**.
- 6 Introduceți până la două adrese IP pentru primire de notificări SNMP utilizând valori între 0 și 255 pentru fiecare câmp de adresă.



Nu utilizați aceste adrese: de la 127.x.x.x sau 224.0.0.0 până la 255.255.255.255 (unde x este un număr între 0 și 255). Acest proiector suportă agent SNMP versiunea 1 (SNMPv1).

- 7 Introduceți **Nume comunit.** SNMP cu o lungime de până la 32 de caractere alfanumerice.
- 8 După ce terminați selectarea opțiunilor, selectați **Terminată** și urmați instrucțiunile de pe ecran pentru a salva setările și a ieși din meniuri.

Ajustarea setărilor din meniuri

Urmați instrucțiunile din aceste secțiuni pentru a accesa sistemul de meniuri al proiectorului și a modifica setările proiectorului.

► Linkuri corelate

- "Utilizarea meniurilor proiectorului" [p.103](#)
- "Utilizarea tastaturii de pe ecran" [p.104](#)
- "Setări pentru calitatea imaginii - meniul Imagine" [p.105](#)
- "Setări pentru semnalul de intrare - meniul Semnal" [p.107](#)
- "Setarea caracteristicilor proiectorului - meniul Setări" [p.109](#)
- "Setări pentru configurarea proiectorului - meniul Extins" [p.111](#)
- "Setările de rețea pentru proiector - meniul Rețea" [p.113](#)
- "Setări pentru configurarea proiectorului - meniul ECO" [p.120](#)
- "Afișarea informațiilor despre proiector - meniul Informații" [p.122](#)
- "Opțiuni de resetare a proiectorului - meniul Reset" [p.125](#)
- "Copierea setărilor din meniuri între proiectoare (Configurare lot)" [p.126](#)

Puteți utiliza meniurile proiecteurului pentru a modifica setările care controlează funcționarea proiecteurului. Proiectorul afișează meniurile pe ecran.

- 1 Apăsați pe butonul [Menu] de pe panoul de control sau telecomandă.

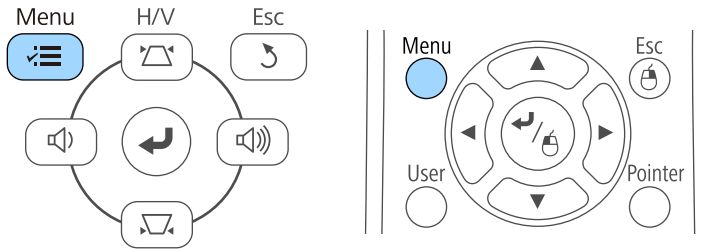

Veți vedea ecranul de meniuri care afișează setările meniului **Imagine**.

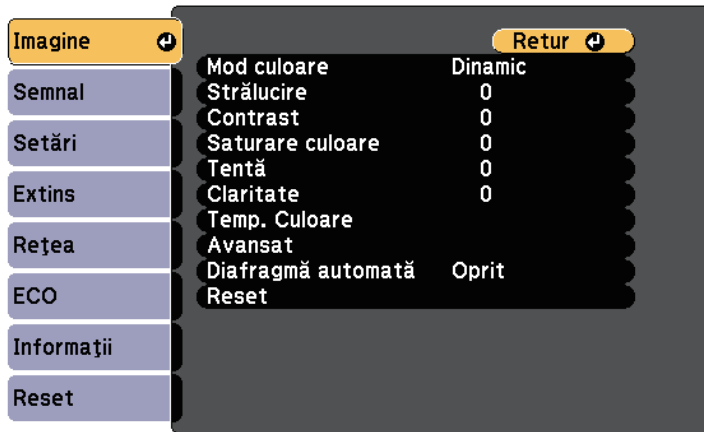

- 2 Apăsați pe butoanele cu săgeți sus/jos pentru a vă deplasa în meniurile listate în partea stânga. Setările fiecărui meniu se afișează în partea dreaptă.



Setările disponibile depind de sursa de intrare curentă.

- 3 Pentru a modifica setările din meniul afișat, apăsați pe [Enter].
- 4 Apăsați pe butoanele cu săgeți sus/jos pentru a vă deplasa în setări.
- 5 Modificați setările utilizând butoanele listate în partea de jos a ecranului de meniuri.
- 6 Pentru a readuce toate setările dintr-un meniu la valorile implicite, selectați **Reset**.
- 7 După ce terminați modificarea setărilor dintr-un meniu, apăsați pe [Esc].
- 8 Apăsați pe [Menu] sau [Esc] pentru a ieși din meniuri.

Tastatura de pe ecran se afișează atunci când trebuie să introduceți cifre și litere.

- 1 Folosiți butoanele cu săgeți de pe panoul de control sau de pe telecomandă pentru a evidenția cifra sau litera pe care doriți să o introduceți și apăsați pe butonul [Enter].

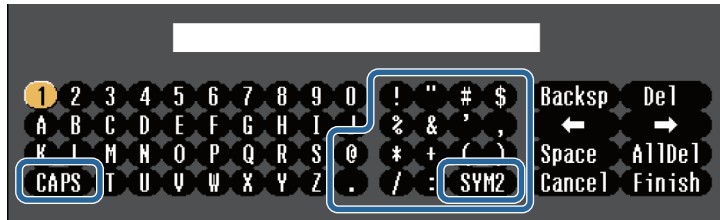

De fiecare dată când selectați tasta **CAPS**, literele comută între litere mari și litere mici. De fiecare dată când selectați tasta **SYM1/2**, simbolurile din interiorul cadrului se schimbă.

- 2 După ce introduceți textul, selectați **Finish** pe tastatură pentru a confirma introducerea. Selectați **Cancel** pentru a anula introducerea textului.

Puteți selecta setările proiectorului și puteți controla proiecția prin intermediul unei rețele prin utilizarea unui browser Web pe calculator. Unele simboluri nu pot fi introduse prin utilizarea tastaturii de pe ecran. Utilizați browserul web pentru a introduce textul.

Text care poate fi introdus prin utilizarea tastaturii de pe ecran

Puteți introduce următoarele tipuri de text atunci când utilizați tastatura de pe ecran.

Tip text	Detalii
Cifre	0123456789
Litere	ABCDEFGHIJKLMNOPQRSTUVWXYZ Z abcdefghijklmnopqrstuvwxyz
Simboluri	!"#\$%&'()*+,-./:;<=>?@[\] ^_`{ }~

» Linkuri corelate

- "Text care poate fi introdus prin utilizarea tastaturii de pe ecran" [p.104](#)
- "Controlarea unui proiector conectat în rețea utilizând un browser Web" [p.96](#)

Setările din meniul **Imagine** vă permit să ajustați calitatea imaginii pentru sursa de intrare pe care o utilizați în momentul respectiv. Setările disponibile depind de sursa de intrare selectată curent.

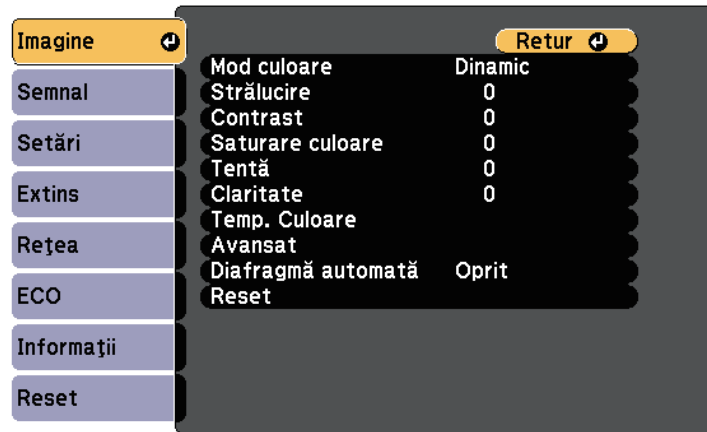

Pentru a schimba setările pentru sursa de intrare, asigurați-vă că sursa este conectată și selectați sursa respectivă.

Setare	Opțiuni	Descriere
Mod culoare	Consultați lista cu modurile de culoare disponibile	Ajustează strălucirea culorilor imaginilor pentru diverse tipuri de imagini și medii.
Strălucire	Este disponibilă modificarea nivelurilor	Mărește sau micșorează luminozitatea globală a imaginii.
Contrast	Este disponibilă modificarea nivelurilor	Ajustează diferența dintre zonele luminoase și întunecoase din imagine.
Saturare culoare	Este disponibilă modificarea nivelurilor	Ajustează intensitatea culorilor imaginii.
Tentă	Este disponibilă modificarea nivelurilor	Ajustează balansul dintre tonurile verde și magenta din imagine.

Setare	Opțiuni	Descriere
Claritate	Este disponibilă modificarea nivelurilor	Ajustează claritatea sau finețea detaliilor imaginii.
Temp. Culoare		Setează tonurile de culoare în funcție de temperatura culorilor. Imaginea are o tentă albastră când se selectează o valoare ridicată și o tentă roșie când se selectează o valoare scăzută.
	Temp. Culoare	Temp. Culoare: setează temperatura culorilor în funcție de modul de culoare selectat.
	Personalizat	Personalizat: ajustează componentele individuale R (roșu), G (verde) și B (albastru) ale decalajului și amplificării.
Optimizare imagine	Reducere zgomot	Reduce scintilațiile din imaginile analogice.
Avansat		Selectează diversele setări detaliate ale culorilor:
	De-întrețesere (pentru intrare de semnal întrețesut (480i/576i/1080i))	De-întrețesere: setează dacă se efectuează sau nu conversia de la semnal întrețesut la semnal progresiv pentru anumite tipuri de imagini video. <ul style="list-style-type: none"> • Oprit: pentru imagini video cu mișcare rapidă. • Video: setare ideală pentru majoritatea imaginilor video. • Film/Auto: pentru filme, grafică pe computer și animații.
Diafragmă automată	Oprit Normal Viteză mare	Ajustează luminanța proiecției în funcție de luminozitatea imaginilor. Opțiune disponibilă atunci când modul de culoare este setat la Dinamic sau la Cinema .
Reset	—	Resetează toate valorile de ajustare din meniul Imagine pentru modul de culoare selectat la setările implicite.



- Setarea **Strălucire** nu influențează luminozitatea lămpii. Pentru a modifica modul de luminozitate a lămpii, utilizați setarea **Consum energie** din meniul **ECO** al proiectorului.

► Linkuri corelate

- "Moduri de culoare disponibile" [p.52](#)

În mod normal, proiectorul detectează și optimizează automat setările pentru semnalul de intrare. Dacă trebuie să personalizați setările, puteți utiliza meniul **Semnal**. Setările disponibile depind de sursa de intrare selectată curent.



Nu puteți selecta setări din meniul **Semnal** atunci când sursa de intrare curentă este una dintre următoarele:

- USB Display
- USB
- LAN
- Screen Mirroring (EB-U42)

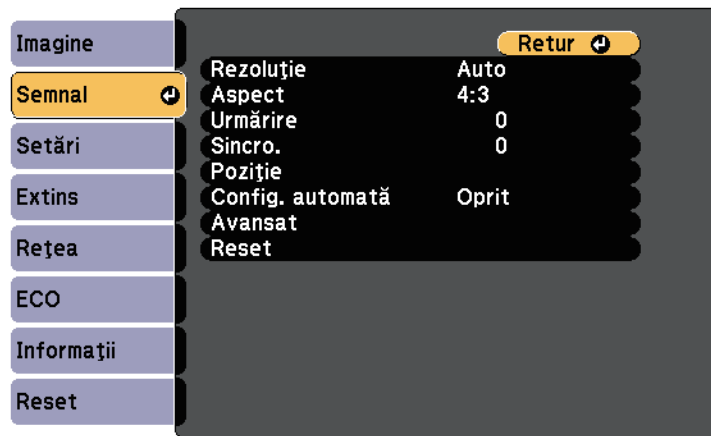

Puteți restabili valorile implicite ale setărilor **Urmărire**, **Sincro.** și **Poziție** apăsând pe butonul [Auto] de pe telecomandă.

Pentru a schimba setările pentru sursa de intrare, asigurați-vă că sursa este conectată și selectați sursa respectivă.

Setare	Opțiuni	Descriere
Aspect	Consultați lista de formate de imagine disponibile.	Setează formatul de imagine (raportul lățime/înălțime) pentru sursa de intrare selectată.
Urmărire	Este disponibilă modificarea nivelurilor	Ajustează semnalul pentru eliminarea dungilor verticale din imaginile de la computer.
Sincro.	Este disponibilă modificarea nivelurilor	Ajustează semnalul pentru eliminarea neclarității sau pălpăirii din imaginile de la computer.
Poziție	—	Ajustează locația imaginii pe ecran.
Config. automată	Pornit Oprit	Optimizează automat calitatea imaginii de la calculator (dacă este selectată opțiunea Pornit).
Baleiaj în exces	Auto Oprit 4% 8%	Schimbă formatul de imagine pentru a face marginile vizibile prin selectarea unui procentaj sau automat.
Avansat	Interval video HDMI	Interval video HDMI: setează intervalul video pentru corelare cu setarea dispozitivului conectat la portul HDMI. <ul style="list-style-type: none"> • Auto: detectează automat intervalul video. • Normal: în mod normal, se utilizează pentru imagini de la alt dispozitiv decât un calculator; de asemenea, se poate selecta dacă zonele negre din imagini sunt prea strălucitoare. • Expandat: în mod normal, se utilizează pentru imagini de la un calculator; de asemenea, se poate selecta dacă imaginile sunt prea întunecate.

Setare	Opțiuni	Descriere
Rezoluție	Auto Lat Normal	Setează rezoluția semnalului de intrare dacă nu este detectată automat cu opțiunea Auto .

Setare	Opțiuni	Descriere
	Semnal intrare	<p>Semnal intrare: specifică tipul de semnal de la sursele de intrare conectate la porturile calculatorului.</p> <ul style="list-style-type: none"> • Auto: detectează semnalele automat. • RGB: primește semnale video de la calculator sau RGB. • Componentă: primește semnale video pe componente.
	Semnal video	<p>Semnal video: specifică tipul de semnal de la sursele de intrare conectate la porturile video. dacă apar interferențe sau nu se afișează nicio imagine atunci când setarea este la Auto, selectați semnalul adecvat în funcție de echipamentul conectat.</p>
Resetare	—	<p>Resetează toate valorile de ajustare din meniul Semnal la setările implicite, cu excepția următoarelor:</p> <ul style="list-style-type: none"> • Semnal intrare



» **Linkuri corelate**

- "Formate disponibile pentru imagini" [p.49](#)

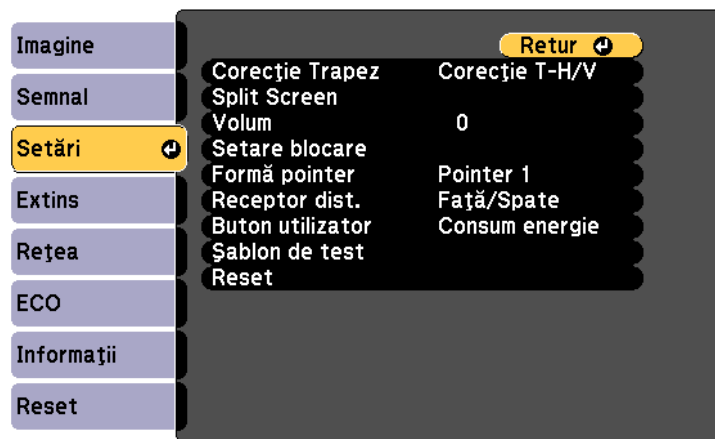
Opțiunile din meniul **Setări** vă permit să personalizați diverse caracteristici ale proiecteurului.



Setare	Opțiuni	Descriere
Corecție Trapez		Ajustează forma imaginii (pe orizontală și pe verticală) astfel încât aceasta să fie dreptunghiulară.
	Corecție T-H/V	Corecție T-H/V: selectați pentru a corecta manual marginile orizontale și verticale ori activați sau dezactivați opțiunile de corecție automată. De asemenea, puteți activa sau dezactiva Regl. trapez oriz..
	Quick Corner	Quick Corner: pentru corectarea formei și alinierii imaginii utilizând o afișare pe ecran.

Setare	Opțiuni	Descriere
Split Screen *	Dimensiune ecran Sursă Schimbare ecrane Sursă audio Aliniere Afișare cod QR Înch. Split Screen	Împarte zona de vizualizare pe orizontală și afișează două imagini alăturate (apăsăți pe [Esc] pentru a anula afișarea cu ecran divizat).
Zoom **	Este disponibilă modificarea nivelurilor	Reglează dimensiunea imaginii proiectate.
Volum	Este disponibilă modificarea nivelurilor	Ajustează volumul sunetului de la sistemul de difuzoare al proiecteurului. Valorile de setare se salvează pentru fiecare sursă.
Setare blocare	Blocare funcționare	Controlează blocarea butoanelor proiecteurului pentru securizarea acestuia. Blocare completă: blochează toate butoanele. Blocare parțială: blochează toate butoanele exceptând butonul de alimentare. Oprit: nu este blocat niciun buton.
Formă pointer	Cursor 1:  Cursor 2:  Cursor 3: 	Schimbă forma indicatorului telecomenzii.
Receptor dist.	Față/Spate Față Spate Oprit	Limitează recepția semnalelor de la telecomandă de către receptorul selectat; Oprit: dezactivează toate receptoarele.

Setare	Opțiuni	Descriere
Buton utilizator	Consum energie Informații De-întrețesere Șablon de test Rezoluție Afișare cod QR	Asociază o opțiune de meniu cu butonul [User] de pe telecomandă pentru accesare cu o singură atingere.
Șablon de test	—	<p>Afișează un șablon de testare pentru asistarea focalizării și măririi/micșorării imaginii și corectarea formei imaginii (apăsați pe [Esc] pentru a anula afișarea șablonului).</p> <div style="border: 1px solid black; background-color: #fff9c4; padding: 5px; margin: 10px 0;"> <p>Atenție Dacă un șablon este afișat o perioadă mai lungă de timp, este posibil ca în imaginile proiectate să fie vizibilă o imagine reziduală.</p> </div>
Reset	—	<p>Resetează toate valorile de ajustare din meniul Setări la setările implicite, cu excepția următoarelor:</p> <ul style="list-style-type: none"> • Zoom ** • Buton utilizator

* Disponibil numai pentru EB-U42/EB-W42/EB-W41/EB-U05/EB-W05/EB-U140/EB-W140.

** Setare disponibilă doar pentru EB-S41/EB-S05/EB-S140/EB-S400.

Setările din meniul **Extins** vă permit să personalizați diverse caracteristici de configurare a proiectorului.

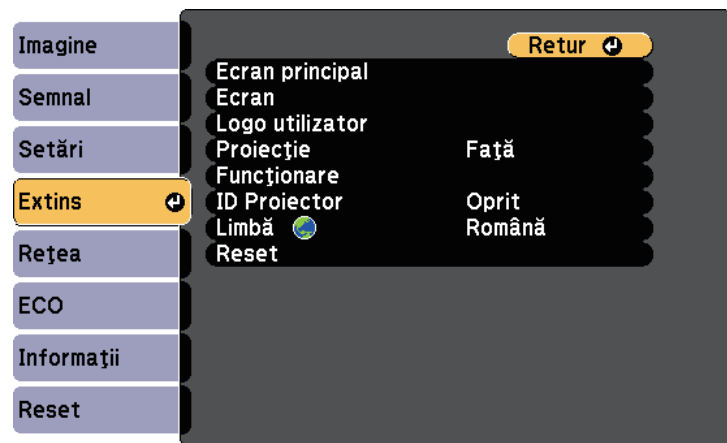

Setare	Opțiuni	Descriere
	Fundal Ecran	Fundal Ecran: setează culoarea ecranului sau sigla care se afișează atunci când proiectorul nu primește semnal.
	Ecran pornire	Ecran pornire: setați opțiunea la Pornit pentru a se afișa sigla utilizatorului la pornirea proiectiei.
	A/V Mute	A/V Mute: setează culoarea ecranului sau sigla care se afișează atunci când opțiunea A/V Mute este activată.
Logo utilizator	—	Creează un ecran pe care îl afișează proiectorul pentru identificare și îmbunătățirea securității.
Proiecție	Față Față/Plafon Spate Spate/Plafon	Selectează direcția de proiecție în raport cu ecranul pentru orientarea corectă a imaginii.
Funcționare	Selectează diverse opțiuni de funcționare:	
	Pornire directă	Pornire directă: permite pornirea proiectorului prin conectarea acestuia, fără apăsarea pe butonul de alimentare.
	Mod altitudine mare	Mod altitudine mare: reglează temperatura de funcționare a proiectorului la altitudini mai mari de 1500 m.
	Căut. automată surse	Căut. automată surse: setați această opțiune la Pornit pentru a detecta în mod automat semnalul de intrare și pentru a proiecta imagini atunci când nu există semnal de intrare.

Setare	Opțiuni	Descriere
Ecran principal	Selectează opțiunile de afișare a ecranului principal al proiectorului:	
	Afiș. auto. ec. princ.	Afiș. auto. ec. princ.: selectați dacă se afișează sau nu ecranul principal în mod automat atunci când nu există semnal de intrare la pornirea proiectorului.
	Fcț. personaliz. 1 Fcț. personaliz. 2	Fcț. personaliz. 1/Fcț. personaliz. 2: selectați pentru a seta funcțiile și modul de afișare pe ecranul principal personalizat.
Ecran	Selectează diverse opțiuni de afișare:	
	Mesaje	Mesaje: setați opțiunea la Pornit pentru a se afișa pe imaginea proiectată mesaje precum numele sursei de intrare, numele modului Culoare, formatul imaginii, absența semnalului sau avertizarea de temperatură ridicată. Setati opțiunea la Oprit dacă nu doriți să afișați mesajele.

Setare	Opțiuni	Descriere
	Pornire automată	<p>Pornire automată: selectați sursa de imagini din care doriți să porniți proiecția în mod automat. Atunci când proiectorul detectează semnal de intrare de la sursa de imagini selectată, acesta va realiza în mod automat proiecția în modul standby.</p> <p>Pentru această caracteristică sunt disponibile următoarele surse de imagini:</p> <ul style="list-style-type: none"> • Calculator • USB Display
	Setare HDMI EQ	<p>Ajustați nivelul semnalului de intrare HDMI în funcție de dispozitivele conectate la portul HDMI. Dacă imaginea include multe interferențe sau dacă apare o problemă și nu sunt proiectate imagini, modificați setarea.</p> <p>Dacă nu sunt afișate imagini atunci când utilizați un dispozitiv de redare în flux a conținutului multimedia, selectați 1.</p>
ID Proiector	Oprit De la 1 la 9	Atribuie proiectorului un ID atunci când utilizați mai multe proiectoare.
Limbă	Sunt disponibile diverse limbi	Selectează limba pentru meniurile proiectorului și mesajele afișate.
Reset	—	<p>Resetează toate valorile de ajustare din meniul Extins la setările implicite, cu excepția următoarelor:</p> <ul style="list-style-type: none"> • Logo utilizator • Proiecție • Mod altitudine mare • Căut. automată surse • Setare HDMI EQ • ID Proiector • Limbă



Atunci când setați opțiunea **Protej.logo utilizator** la **Pornit** în ecranul **Protejat de parolă**, nu puteți schimba setările legate de afișarea siglei utilizatorului (**Fundal Ecran**, **Ecran pornire**, **A/V Mute** din setarea **Ecran**). Setați mai întâi opțiunea **Protej.logo utilizator** la **Oprit**.

► Linkuri corelate

- "Selectarea tipurilor de securizare prin parolă" [p.77](#)

Setările din meniul **Rețea** vă permit să vizualizați informații despre rețea și să configurați proiectorul pentru control printr-o rețea.

Atunci când setați opțiunea **Protecție rețea** la **Pornit** în ecranul **Protejat de parolă**, nu puteți schimba setările de rețea. Setări mai întâi opțiunea **Protecție rețea** la **Oprit**.

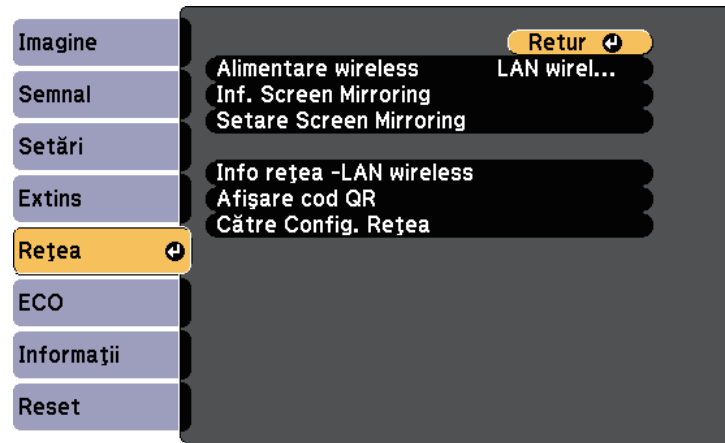

Setare	Opțiuni	Descriere
Alimentare wireless *	Screen Mirroring prn. LAN wireless pornit Ambele dezactivate	Configurează setările wireless. Selectați Screen Mirroring prn. pentru a efectua proiecția cu caracteristicile Screen Mirroring. Selectați LAN wireless pornit atunci când conectați proiectorul la un calculator printr-o rețea locală fără fir. Dacă nu doriți să realizați conexiunea printr-o rețea locală fără fir, dezactivați opțiunea pentru a preveni accesul neautorizat al altor persoane.

Setare	Opțiuni	Descriere
Alimentare wireless **	LAN wireless pornit Oprit	Configurează setările wireless. Selectați LAN wireless pornit atunci când conectați proiectorul la un calculator printr-o rețea locală fără fir. Dacă nu doriți să realizați conexiunea printr-o rețea locală fără fir, dezactivați opțiunea pentru a preveni accesul neautorizat al altor persoane.
Inf. Screen Mirroring *	Nume afișaj Adresă MAC Cod regiune Canal Dispozitive conect.	Afișează starea funcției Screen Mirroring și detalii despre aceasta. Opțiunea este disponibilă atunci când setați Alimentare wireless la Screen Mirroring prn.
Setare Screen Mirroring *	Accesează meniul Setare Screen Mirroring	Configurează setările pentru funcția Screen Mirroring.
Info rețea -LAN wireless	Mod conectare Rețea LAN fără fir Nivel antenă Nume proiector SSID DHCP Adresă IP Mască subrețea Adresă Gateway Adresă MAC Cod regiune IPv6	Afișează starea rețelei fără fir și detalii despre aceasta. Opțiunea este disponibilă atunci când setați Alimentare wireless la LAN wireless pornit . Când selectați opțiunea IPv6 , sunt afișate următoarele setări. <ul style="list-style-type: none"> • Adresă IPv6 (manuală) <ul style="list-style-type: none"> • Adresă IPv6 • Lungime prefix • Adresă Gateway • Adresă IPv6 (Automată) <ul style="list-style-type: none"> • Adresă temporară • Adresă link local • Adresă fără stare • Adr. cu menț. stare
Afișare cod QR	—	Afișează un cod QR pentru conectarea cu dispozitive iOS sau Android prin aplicația Epson iProjection.

Setare	Opțiuni	Descriere
Către Config. Rețea	Accesează meniuri de rețea suplimentare	Configurează setările de rețea.

* Disponibil numai pentru EB-U42.

** Setare disponibilă doar pentru EB-W42/EB-W41/EB-X41/EB-S41/EB-U05/EB-W05/EB-X05/EB-S05/EB-U140/EB-W140/EB-X140/EB-S140/EB-X450/EB-X400/EB-S400.



După ce ați conectat proiectorul la rețea, puteți să selectați setările proiectorului și să controlați proiecția utilizând un browser Web compatibil. Acest lucru vă permite să accesați proiectorul de la distanță.

► Linkuri corelate

- "Meniul Rețea - setări pentru caracteristica Screen Mirroring" [p.114](#)
- "Meniul Rețea - meniul Principal" [p.115](#)
- "Meniul Rețea - meniul LAN fără fir" [p.116](#)
- "Meniul Rețea - meniul Notificări" [p.118](#)
- "Meniul Rețea - meniul Altele" [p.118](#)
- "Meniul Rețea - meniul Reset" [p.119](#)
- "Selectarea tipurilor de securizare prin parolă" [p.77](#)

Meniul Rețea - setări pentru caracteristica Screen Mirroring

Setările din meniul **Setări Screen Mirroring** vă permit să selectați setările pentru caracteristica Screen Mirroring (EB-U42).

☛ Rețea > Setare Screen Mirroring

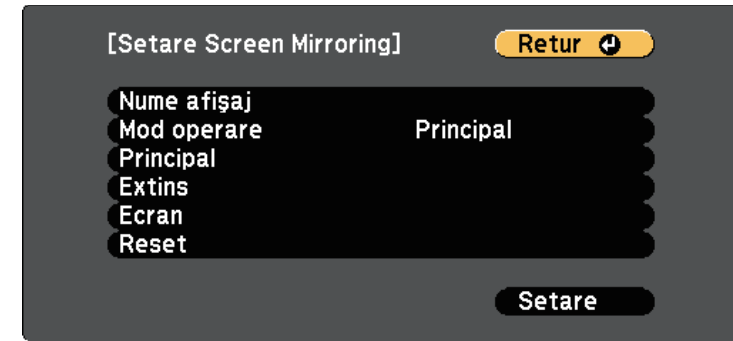

Setare	Opțiuni	Descriere
Nume afișaj	Până la 32 de caractere alfanumerice	Introduceți un nume pentru identificarea proiectorului atunci când căutați proiectorul utilizând caracteristica Screen Mirroring.
Mod operare	Principal Extins	Selectați Extins pentru a efectua conectarea cu opțiuni avansate.
Principal	Rețea LAN fără fir	Setează metoda de comunicare dintre proiector și dispozitivul mobil. Puteți selecta următoarele metode: <ul style="list-style-type: none"> • 802.11a/g/n/ac • 802.11a/g/n • 802.11g/n Metodele disponibile ar putea diferi în funcție de țara și regiunea în care vă aflați.
	Reglare performanțe	Ajustează viteza/calitatea pentru caracteristica Screen Mirroring. Când doriți să creșteți calitatea imaginii, selectați un număr mic. Când doriți să creșteți viteza de procesare, selectați un număr mare.

Setare	Opțiuni	Descriere
	Mod conectare	Selectează tipul de WPS (Wi-Fi Protected Setup) la conectarea fără fir la rețea. Selectați PIN pentru a îmbunătăți securitatea conexiunii. Dacă dispozitivul mobil acceptă doar conexiunea PBC, selectați PIN/PBC . Disponibil atunci când setați Mod operare la Principal .
Extins		Disponibil atunci când setați Mod operare la Extins .
	Mod întâlnire	Selectează tipul de întâlnire. <ul style="list-style-type: none"> • Înteruptibil: vă permite să efectuați conectarea la alt dispozitiv mobil în timpul unei proiecții Screen Mirroring. • Neînteruptibil: vă permite să efectuați conectarea exclusiv la un singur dispozitiv.
	Canal	Selectează canalul fără fir utilizat de Screen Mirroring.
Ecran	Notă cod PIN	Setați la Pornit pentru a afișa codul PIN format din opt cifre pe imaginea proiectată atunci când proiectați surse de intrare altele decât Screen Mirroring.
	Notă nume dispozitiv	Setați la Pornit pentru a afișa numele dispozitivului proaspăt conectat în imaginea proiectată atunci când proiectați alte surse de intrare decât Screen Mirroring.
Reset	—	Resetează toate valorile de ajustare din meniul Setare Screen Mirroring la setările implicite.

Meniul Rețea - meniul Principal

Setările din meniul **Principal** vă permit să selectați setările de rețea principale.

☛ **Rețea > Către Config. Rețea > Principal**

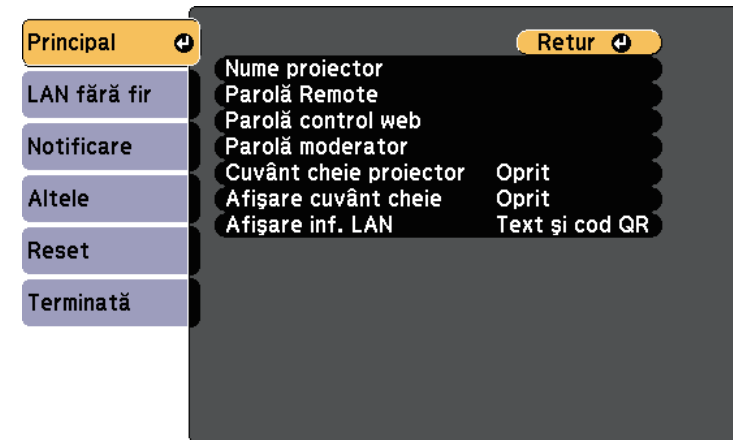

Setare	Opțiuni	Descriere
Nume proiector	Până la 16 de caractere alfanumerice (nu utilizați " * + , / ; < = > ? [\] ` spații)	Introduceți un nume pentru identificarea proiectorului în rețea.
Parolă Remote	Până la 8 de caractere alfanumerice (nu utilizați * : spații)	Introduceți o parolă pentru accesarea proiectorului utilizând Controlul de bază. (Numele de utilizator este EPSONREMOTE , iar parola implicită este guest .)
Parolă control web	Până la 8 de caractere alfanumerice (nu utilizați * : spații)	Introduceți o parolă pentru accesarea proiectorului de pe Web. (Numele de utilizator este EPSONWEB ; parola implicită este admin .)
Parolă moderator	Număr din patru cifre	Introduceți o parolă pentru accesarea proiectorului ca moderator, folosind Epson iProjection. (Nu există o parolă setată în mod implicit.)

Setare	Opțiuni	Descriere
Cuvânt cheie proiector	Pornit Oprit	Setați opțiunea la Pornit pentru a activa o parolă de securitate cu scopul de a împiedica accesarea proiectorului de către persoane care nu se află în aceeași încăpere în care se găsește proiectorul. Trebuie să introduceți cuvântul-cheie aleatoriu afișat de pe un computer, utilizând Epson iProjection, pentru a accesa proiectorul și a partaja ecranul curent.
Afișare cuvânt cheie	Pornit Oprit	Setați la Pornit pentru a afișa un cuvânt cheie pentru proiector pe imaginea proiectată atunci când accesați proiectorul utilizând Epson iProjection. Disponibil atunci când opțiunea Cuvânt cheie proiector este setată la Pornit .
Afișare inf. LAN	Text și cod QR Text	Setați formatul de afișare pentru informațiile de rețea ale proiectorului. Prin simpla citire a codului QR cu Epson iProjection, puteți să conectați dispozitivul mobil la proiector printr-o rețea. Valoarea implicită este Text și cod QR .

Meniul Rețea - meniul LAN fără fir

Setările din meniul **LAN fără fir** vă permit să selectați setările de rețea LAN fără fir.

☛ **Rețea > Către Config. Rețea > LAN fără fir**

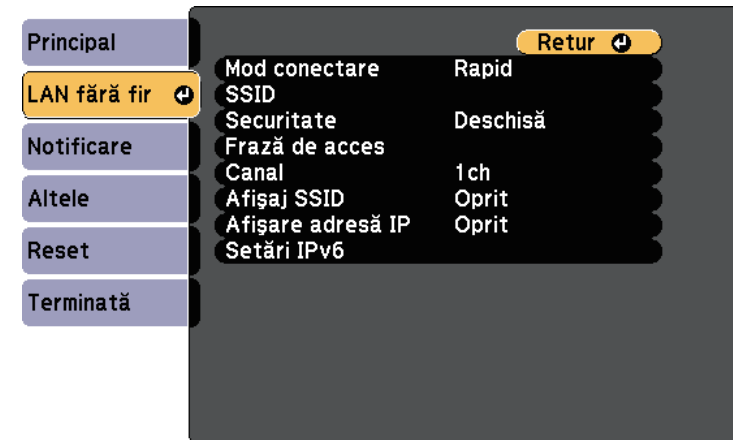

Setare	Opțiuni	Descriere
Mod conectare	Rapid	<p>Selectați tipul de conexiune fără fir:</p> <p>Rapid: vă permite să vă conectați la mai multe smartphone-uri, tablete sau computere direct, prin comunicații fără fir.</p> <p>Atunci când selectați modul de conectare Rapid, proiectorul funcționează ca un punct de acces facil. (Vă recomandăm să limitați numărul de dispozitive la maxim șase pentru a conserva performanțele de proiectie.)</p>
	Avansat	<p>Avansat: vă permite să vă conectați la mai multe smartphone-uri, tablete sau computere prin intermediul unui punct de acces de rețea fără fir.</p>
Căutare punct de acces	Vizualizare căutare	Căutați puncte de acces disponibile pentru rețeaua fără fir în modul de conectare Avansat. În funcție de setările punctului de acces, este posibil ca acestea să nu apară în listă.

Setare	Opțiuni	Descriere
SSID	Până la 32 de caractere alfanumerice	Setează SSID-ul (numele rețelei) sistemului LAN fără fir la care se conectează proiectorul.
Securitate		Selectează tipul de securitate utilizat în rețeaua fără fir. Atunci când setați securitatea, urmați instrucțiunile administratorului sistemului de rețea la care doriți să vă conectați.
	Deschisă	Open: caracteristicile de securitate nu sunt setate.
	WPA2-PSK	WPA2-PSK: comunicarea este realizată utilizând tipul de securitate WPA2. Folosește metoda AES pentru criptare. Când se stabilește conexiunea de la un computer la proiector, introduceți valoarea setată în fraza de acces.
	WPA/WPA2-PSK	WPA/WPA2-PSK: realizează conectarea în modul WPA personal. Metoda de criptare este selectată automat în funcție de setările punctului de acces. Setati o frază de acces care este aceeași pentru punctul de acces.
Frază de acces	Diverse fraze de acces cu lungime între 8 și 32 de caractere (atunci când accesul se face dintr-un browser web: diverse fraze de acces de 8 până la 63 de caractere)	Pentru securitate WPA2-PSK și WPA/WPA2-PSK , selectați fraza de acces prepartajată utilizată în rețea. Când se introduce fraza de acces și se apasă pe butonul [Enter], valoarea este setată și afișată ca un asterisc (*). Pentru securitate, vă recomandăm să schimbați periodic fraza de acces. Dacă se inițializează setările de rețea, opțiunea revine la fraza de acces inițială.
Canal	1ch 6ch 11ch	În modul de conectare Rapid, selectează banda de frecvențe (canalul) utilizat de rețeaua locală fără fir.

Setare	Opțiuni	Descriere
Setări IP	DHCP	DHCP: setați opțiunea la Pornit dacă rețeaua dvs. atribuie adrese automat; setați opțiunea la Oprit pentru a introduce manual setările Adresă IP , Mască subrețea și Adresă Gateway pentru rețea utilizând numere între 0 și 255 pentru fiecare câmp de adresă. Nu utilizați aceste adrese: 0.0.0.0, 127.x.x.x, 192.0.2.x sau între 224.0.0.0 și 255.255.255.255 (unde x este un număr între 0 și 255) pentru Adresă IP, 255.255.255.255 ori între 0.0.0.0 și 254.255.255.255 pentru Mască subrețea și 0.0.0.0, 127.x.x.x sau între 224.0.0.0 și 255.255.255.255 pentru Adresă gateway.
	Adresă IP	
	Mască subrețea Adresă Gateway	
Afișaj SSID	Pornit Oprit	Selectați dacă se afișează sau nu SSID-ul în ecranul de standby pentru rețea și în ecranul principal.
Afișare adresă IP	Pornit Oprit	Selectați dacă se afișează sau nu adresa IP în ecranul de standby pentru rețea și în ecranul principal.
Setări IPv6		Selectați setările IPv6 dacă doriți să conectați proiectorul la rețea prin IPv6:
	IPv6	IPv6: setați la Pornit dacă doriți să conectați proiectorul la rețea prin IPv6. Standardul IPv6 este suportat în vederea monitorizării și controlului proiectorului printr-o rețea folosind Epson Web Control.
	Configurare automată	Configurare automată: setați la Pornit pentru a atribui automat adrese în funcție de Promovarea routerelor.
	Utilizare adresă temp.	Utilizare adresă temp.: setați la Pornit dacă doriți să utilizați adresa IPv6 temporară.

Meniul Rețea - meniul Notificări

Setările din meniul **Notificări** vă permit să primiți o notificare prin e-mail dacă survine o problemă sau un avertisment privind funcționarea proiectorului.

☛ **Rețea > Către Config. Rețea > Notificare**

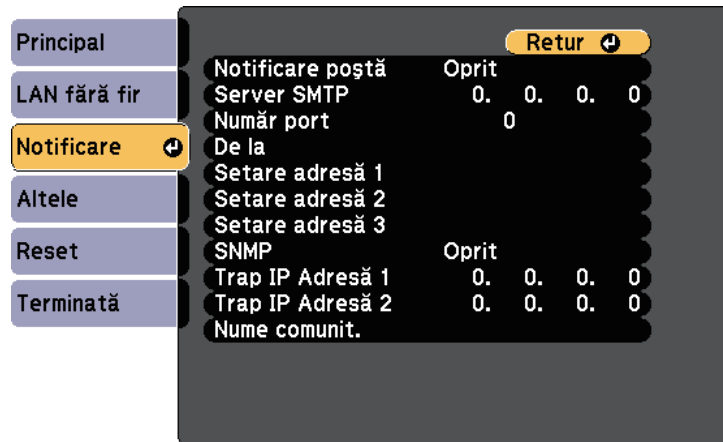

Setare	Opțiuni	Descriere
Notificare poștă	Pornit Oprit	Setați la Pornit pentru a trimite un e-mail la adresele prestabilite când apare o problemă sau un avertisment privind proiectorul.
Server SMTP	Adresă IP	Introduceți adresa IP a serverului SMTP al proiectorului utilizând o valoare între 0 și 255 pentru fiecare câmp de adresă. Nu utilizați aceste adrese: 127.x.x.x, 192.0.2.x sau de la 224.0.0.0 până la 255.255.255.255 (unde x este un număr de la 0 la 255).
Număr port	Între 1 și 65535 (implicit: 25)	Selectați un număr în câmpul Număr port pentru serverul SMTP.

Setare	Opțiuni	Descriere
De la	Până la 32 de caractere alfanumerice	Introduceți adresa de e-mail a expeditorului.
Setare adresă 1 Setare adresă 2 Setare adresă 3	Până la 64 de caractere alfanumerice din browserul web (nu utilizați " () , ; < > [\] spații)	Introduceți adresa de e-mail și selectați alertele pe care doriți să le primiți. Repetați pentru maximum 3 adrese.
SNMP	Pornit Oprit	Setați la Pornit pentru a monitoriza proiectorul utilizând funcția SNMP. Pentru a monitoriza proiectorul, trebuie să instalați programul de administrare SNMP în calculatorul dvs. Meniul SNMP trebuie configurat de un administrator de rețea. Valoarea implicită este Oprit .
Trap IP Adresă 1 Trap IP Adresă 2	Adresă IP	Introduceți până la două adrese IP pentru primire de notificări SNMP utilizând valori între 0 și 255 pentru fiecare câmp de adresă. Nu utilizați aceste adrese: de la 127.x.x.x sau 224.0.0.0 până la 255.255.255.255 (unde x este un număr între 0 și 255).
Nume comunit.	Până la 32 de caractere alfanumerice (nu utilizați spații sau alte simboluri în afară de @)	Setați numele de comunitate SNMP.

Meniul Rețea - meniul Altele

Setările din meniul **Altele** vă permit să selectați alte setări de rețea.

☛ Rețea > Către Config. Rețea > Altele

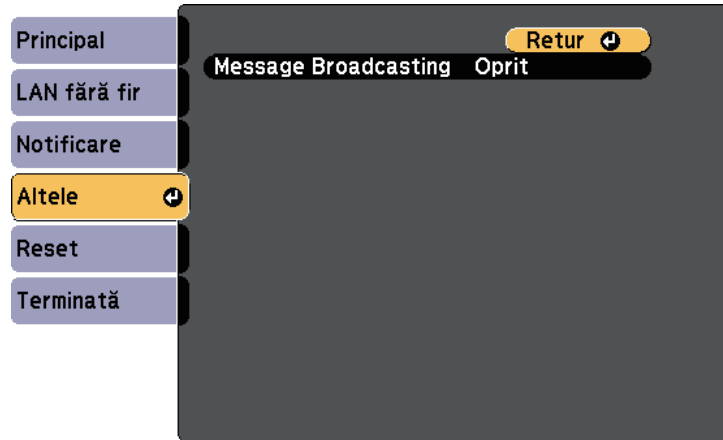

Setare	Opțiuni	Descriere
Message Broadcasting	Pornit Oprit	Setați opțiunea la Pornit pentru a activa caracteristica Message Broadcasting. Pentru detalii, consultați <i>Ghid de utilizare pentru Epson Projector Management</i> .

☛ Rețea > Către Config. Rețea > Reset

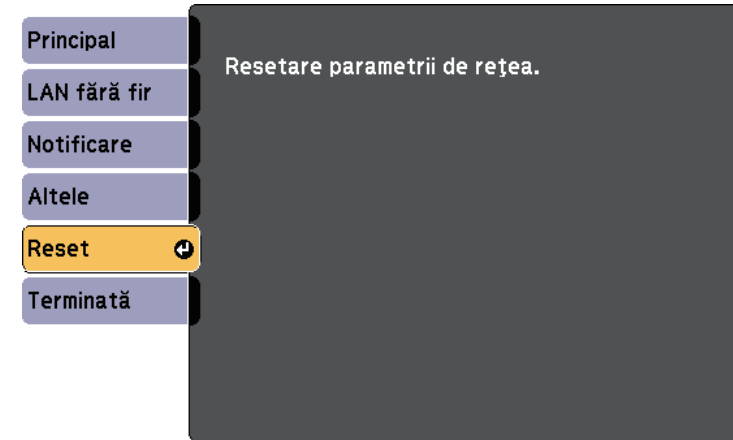

Setare	Opțiuni	Descriere
Resetare parametrii de rețea.	Da Nu	Selectați Da pentru a reseta toate setările de rețea.

Meniul Rețea - meniul Reset

Setările din meniul **Reset** vă permit să resetați toate setările de rețea.

Setările din meniul **ECO** vă permit să personalizați funcțiile proiectorului pentru a economisi energie.

Atunci când selectați o setare de economisire a energiei, lângă elementul de meniu apare o pictogramă „frunză”.

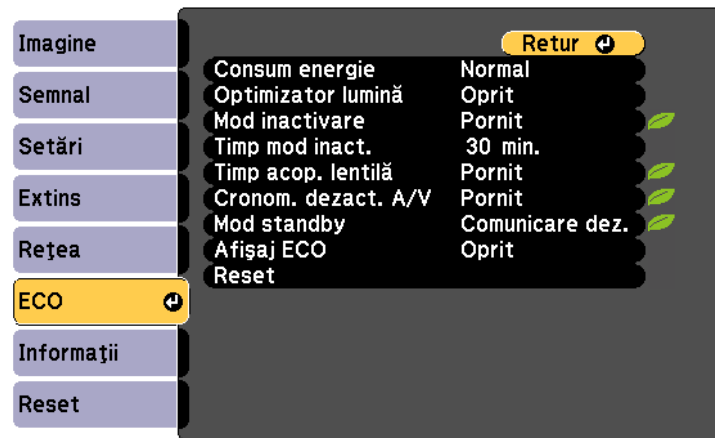

Setare	Opțiuni	Descriere
Consum energie		Selectează modul de luminozitate a lămpii proiectorului. Nu puteți selecta aceste setări atunci când utilizați proiectorul la altitudini mari sau în locații cu temperaturi ridicate.
	Normal	Normal: setează luminozitatea maximă a lămpii.
	ECO	ECO: reduce luminozitatea lămpii și zgomotul ventilatorului, economisește energie și prelungește durata de funcționare a lămpii.

Setare	Opțiuni	Descriere
Optimizator lumină	Pornit Oprit	Când este setată la Pornit , strălucirea lămpii este ajustată conform imaginii proiectate. Aceasta ajută la reducerea consumului de energie prin reducerea strălucirii lămpii, conform scenei proiectate. Setarea este stocată pentru fiecare Mod culoare. Acest element este activat atunci când: <ul style="list-style-type: none"> Opțiunea Consum energie este setată la Normal. Opțiunea Diafragmă automată este setată la Oprit. 🌿 Imagine > Diafragmă automată
Mod inactivare	Pornit Oprit	Oprește automat proiectorul după un interval de inactivitate (când setarea este Pornit).
Timp mod inact.	Între 1 și 30 de minute	Setează intervalul pentru modul Inactivare.
Timp acop. lentilă	Pornit Oprit	Oprește automat proiectorul după 30 de minute dacă este închis capacul obiectivului (când setarea este Pornit).
Cronom. dezact. A/V	Pornit Oprit	Oprește automat proiectorul după 30 de minute dacă opțiunea A/V Mute este activată (când setarea este Pornit).
Mod standby	Comunicare act. Comunicare dez.	Comunicare act. indică faptul că proiectorul poate fi monitorizat în rețea atunci când este în modul Standby. Activați această opțiune pentru a permite următoarele operații atunci când proiectorul este în modul Standby. <ul style="list-style-type: none"> Monitorizarea și controlarea proiectorului într-o rețea

Setare	Opțiuni	Descriere
Afișaj ECO	Pornit Oprit	Se afișează o pictogramă „frunză” în colțul din stânga-jos al ecranului proiectat pentru a se indica starea de economisire a energiei la schimbarea luminozității lămpii (când setarea este Pornit).
Reset	—	Resetează toate valorile de ajustare din meniul ECO la setările implicite, cu excepția opțiunii Mod standby .



- Atunci când setarea **Timp mod inact.** este activată, strălucirea lămpii este redusă cu scurt timp înainte să fie atinsă limita temporizatorului, după care proiectorul se oprește.
- Atunci când setarea **Timp acop. lentilă** sau **Cronom. dezact. A/V** este activată, lampa utilizează mai puțină energie atunci când capacul lentilei este închis sau atunci când funcția **A/V Mute** este activată.

Puteți afișa informații despre proiector și versiunea acestuia vizualizând meniul **Informații**. Nu puteți schimba nicio setare din acest meniu.

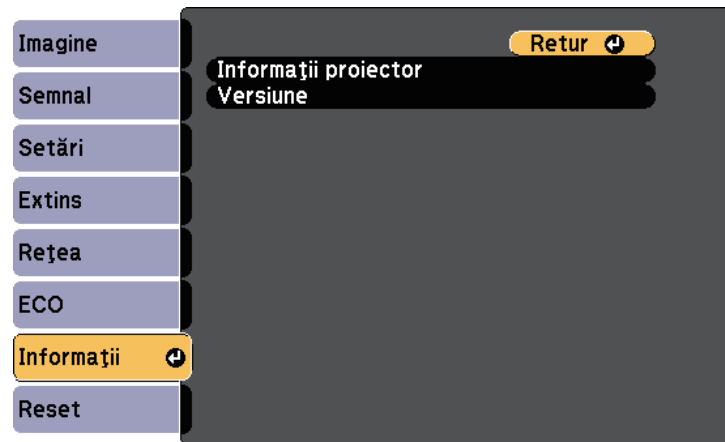

Meniul Informații - meniul Informații proiector

Puteți afișa informații despre proiector și sursele de intrare vizualizând meniul **Informații proiector** din meniul **Informații** al proiectorului.

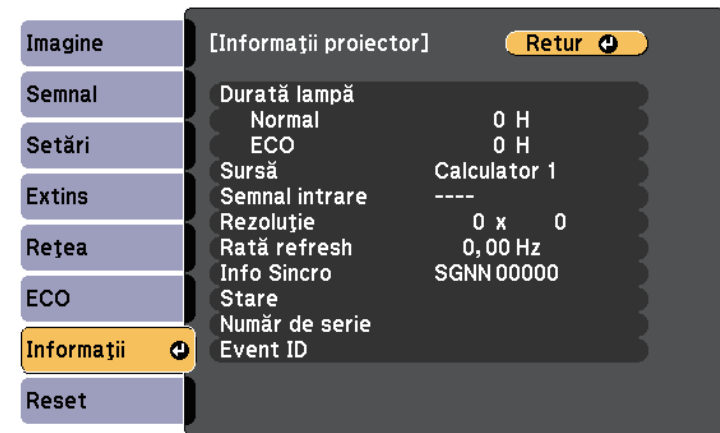

Element informațional	Descriere
Informații proiector	Afișează informațiile despre proiector.
Versiune	Afișează informațiile cu privire la versiunea firmware a proiectorului.

► Linkuri corelate

- "Meniul Informații - meniul Informații proiector" [p.122](#)



Setările disponibile depind de sursa de intrare curentă. Cronometrul de utilizare a lămpii nu înregistrează orele de funcționare decât după 10 ore de utilizare.

Element informațional	Descriere
Durată lampă	Afișează numărul de ore (H) de utilizare a lămpii în modurile Normal și ECO ale Consum energie; dacă informațiile se afișează cu galben, trebuie să obțineți în curând o lampă Epson de înlocuire.
Sursă	Afișează numele portului la care este conectată sursa de intrare curentă.
Semnal intrare	Afișează setarea pentru semnalul de intrare a sursei de intrare curente.
Rezoluție	Afișează rezoluția sursei de intrare curente.

Element informațional	Descriere
Semnal video	Afișează formatul semnalului video al sursei de intrare curente.
Rată refresh	Afișează rata de reîmprospătare a sursei de intrare curente.
Info Sincro	Afișează informații necesare unui tehnician de service.
Stare	Afișează informații despre problemele apărute la proiector care pot fi necesare unui tehnician de service.
Număr de serie	Afișează numărul de serie al proiectorului.
Event ID	Afișează numărul Event ID corespunzător unei probleme de rețea; consultați lista de coduri Event ID.

» Linkuri corelate

- "Lista de coduri Event ID" [p.123](#)

Lista de coduri Event ID

Dacă opțiunea **Event ID** din meniul **Informații proiector** afișează un cod numeric, verificați această listă de coduri Event ID pentru soluția la problema asociată cu codul.

Dacă nu puteți soluționa problema, contactați administratorul rețelei sau Epson pentru a obține asistență tehnică.

Cod Event ID	Cauză și soluție
0020 0026 0032 0036 0037 0038	A survenit o eroare de comunicare cu funcția Screen Mirroring. Opriti proiectorul și apoi reporniți-l sau reporniți software-ul de rețea.
0021	Pornire Screen Mirroring eșuată. Opriti proiectorul și apoi reporniți-l.

Cod Event ID	Cauză și soluție
0022 0027 0028 0029 0030 0031 0035	Comunicații instabile cu funcția Screen Mirroring. Verificați starea comunicației în rețea, așteptați câteva momente, apoi încercați din nou conectarea la rețea.
0023 0024 0025	Conectare eșuată. Dacă vedeți ecranul de introducere a codului PIN pe computerul dvs., introduceți codul PIN afișat în ecranul standby al caracteristicii Screen Mirroring sau în partea din dreapta jos a imaginii proiectate. Dacă aceasta nu rezolvă problema, reporniți proiectorul și dispozitivele conectate, apoi verificați setările conexiunii.
0041	Conectare eșuată. Ștergeți de pe calculator informațiile înregistrate despre proiector și încercați din nou să efectuați conectarea.
0432 0435	Nu a pornit software-ul de rețea. Opriti proiectorul și apoi reporniți-l.
0433	Nu se pot afișa imaginile transferate. Reporniți software-ul de rețea.
0434 0481 0482 0485	Comunicație în rețea instabilă. Verificați starea comunicației în rețea, așteptați câteva momente, apoi încercați din nou conectarea la rețea.
0483 04FE	Software-ul de rețea s-a oprit neașteptat. Verificați starea comunicației în rețea, apoi opriti proiectorul și reporniți-l.
0484	Comunicația cu calculatorul s-a deconectat. Reporniți software-ul de rețea.
0479 04FF	S-a produs o eroare de sistem la proiector. Opriti proiectorul și apoi reporniți-l.
0891	Imposibil de găsit un punct de acces cu același SSID. Setati calculatorul, punctul de acces și proiectorul la același SSID.
0892	Tipul de autentificare WPA/WPA2 nu se potrivește. Asigurați-vă că setările de securitate pentru rețeaua fără fir sunt corecte.

Cod Event ID	Cauză și soluție
0893	Tipul de criptare WEP/TKIP/AES nu se potrivește. Asigurați-vă că setările de securitate pentru rețeaua fără fir sunt corecte.
0894	Comunicația cu un punct de acces neautorizat a fost deconectată. Contactați administratorul rețelei.
0898	Nu s-a reușit obținerea protocolului DHCP. Asigurați-vă că serverul DHCP funcționează corect. Dacă nu utilizați DHCP, setați opțiunea DHCP la Oprit în meniul Rețea al proiectorului. ☛ Rețea > Către Config. Rețea > LAN fără fir > Setări IP > DHCP
0899	Alte erori de comunicație.

Puteți reseta majoritatea setărilor proiectorului la valorile implicite utilizând meniul **Reset**.

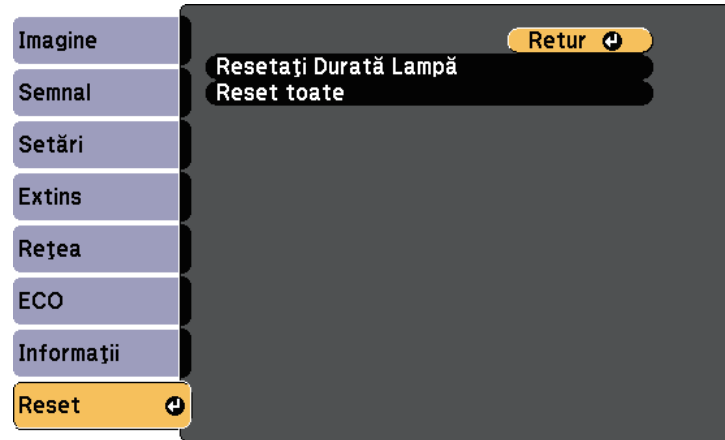

- Durată lampă
- Parolă
- * Disponibil după salvarea unui logo de utilizator.

Setare	Opțiuni	Descriere
Resetați Durată Lampă	—	Resetați timpul de utilizare a lămpii proiectorului în momentul în care înlocuiți lampa.
Reset toate	—	Resetează la valorile implicite majoritatea setărilor proiectorului.

Nu puteți reseta următoarele setări utilizând opțiunea **Reset toate** configurațiile:

- Semnal intrare
- Zoom
- Logo utilizator
- Fundal Ecran *
- Ecran pornire *
- A/V Mute *
- Limbă
- Elementele meniului Rețea, cu excepția setării Alimentare wireless

După selectarea setărilor de meniu pentru un proiector, puteți utiliza următoarele metode pentru a copia setările în alte proiectoare, cu condiția ca acestea să fie același model.

- prin utilizarea unei unități flash pentru USB;
- prin conectarea computerului și a proiectorului cu un cablu USB;

Setările de meniu precum cele de mai jos nu vor fi copiate către alt proiector.

- Setările din meniul **Rețea** (exceptând meniul **Notificare** și meniul **Altele**)
- Setările **Durată lampă** și **Stare** din meniul **Informații proiector**



Efectuați configurarea multiplă înainte de a ajusta setările pentru imagine, de exemplu Corecție Trapez. Deoarece valorile de ajustare a imaginilor sunt copiate pe un alt proiector, ajustările pe care le-ați făcut înainte de a efectua configurarea multiplă vor fi suprascrise, iar ecranul proiectat pe care l-ați ajustat se poate modifica.

Atunci când copiați setările meniului de pe un proiector pe altul, se copiază și sigla utilizatorului. Nu înregistrați informații pe care nu doriți să le partajați între mai multe proiectoare ca siglă a utilizatorului.

Atenție

Epson nu își asumă nicio responsabilitate pentru defecțiunile apărute la configurarea multiplă și costurile de reparare asociate din cauza căderilor de tensiune, erorilor de comunicație și altor probleme care pot cauza astfel de defecțiuni.

» **Linkuri corelate**

- "Transferul setărilor de pe o unitate flash USB" [p.126](#)
- "Transferul setărilor dintr-un calculator" [p.127](#)

Transferul setărilor de pe o unitate flash USB

Puteți copia setări din meniuri de pe un proiector pe altul (de același model) utilizând o unitate flash USB.



Unitatea flash USB trebuie să fie formatată FAT și să nu conțină nicio funcție de securitate. Ștergeți toate fișierele de pe unitate înainte de a o utiliza pentru configurare multiplă, altfel este posibil ca setările să nu fie setate corect.

- 1** Deconectați cablul de alimentare de la proiector și verificați ca toate indicatoarele luminoase ale proiectorului să se stingă.
- 2** Conectați o unitate flash pentru USB goală direct la portul USB-A al proiectorului.
- 3** Țineți apăsat butonul [Esc] de pe telecomandă sau panoul de control și conectați cablul de alimentare la proiector.
- 4** După ce se aprind toate indicatoarele proiectorului, eliberați butonul [Esc].

Indicatorii luminoși încep să se aprindă intermitent și fișierul de configurare multiplă este scris pe unitatea flash USB. După terminarea scrierii, proiectorul se închide.

Atenție

Nu deconectați cablul de alimentare sau unitatea flash USB de la proiector în timpul scrierii fișierului. Dacă deconectați cablul de alimentare sau unitatea flash USB, este posibil ca proiectorul să nu pornească normal.

- 5** Scoateți unitatea flash USB.



Numele fișierului de configurare multiplă este PJCONFDATA.bin. Dacă este necesar să schimbați numele fișierului, adăugați text după PJCONFDATA. Utilizați numai caractere alfanumerice. Dacă modificați secțiunea PJCONFDATA a numelui fișierului, este posibil ca proiectorul să nu poată recunoaște corect fișierul.

- 6 Deconectați cablul de alimentare de la proiectorul pe care doriți să copiați setările și verificați dacă toate indicatoarele proiectorului s-au stins.
- 7 Conectați unitatea flash pentru USB care conține fișierul de configurare multiplă salvat la portul USB-A al proiectorului.
- 8 Țineți apăsat butonul [Menu] de pe telecomandă sau panoul de control și conectați cablul de alimentare la proiector.
- 9 După ce se aprind toate indicatoarele proiectorului, eliberați butonul [Menu].

Când toate indicatoarele luminoase încep să lumineze intermitent, fișierul de configurare multiplă este în curs de scriere. După terminarea scrierii, proiectorul se închide.

Atenție

Nu deconectați cablul de alimentare sau unitatea flash USB de la proiector în timpul scrierii fișierului. Dacă deconectați cablul de alimentare sau unitatea, este posibil ca proiectorul să nu pornească normal.

- 10 Scoateți unitatea flash USB.

Transferul setărilor dintr-un calculator

Puteți copia setări din meniuri de pe un proiector pe altul (de același model) conectând calculatorul și proiectorul cu un cablu USB.



Puteți utiliza această metodă de configurare în lăut cu următoarele versiuni de sisteme de operare:

- Windows Vista și sistemele de operare superioare
- OS X 10.7.x și sistemele de operare superioare

- 1 Deconectați cablul de alimentare de la proiector și verificați ca toate indicatoarele luminoase ale proiectorului să se stingă.

- 2 Conectați portul USB al computerului la portul USB-B al proiectorului utilizând un cablu USB.
- 3 Țineți apăsat butonul [Esc] de pe telecomandă sau panoul de control și conectați cablul de alimentare la proiector.
- 4 După ce se aprind toate indicatoarele proiectorului, eliberați butonul [Esc].
Calculatorul recunoaște proiectorul ca disc amovibil.
- 5 Deschideți pictograma sau folderul discului amovibil și salvați fișierul de configurare multiplă pe calculator.



Numele fișierului de configurare multiplă este PJCONFDATA.bin. Dacă este necesar să schimbați numele fișierului, adăugați text după PJCONFDATA. Utilizați numai caractere alfanumerice. Dacă modificați secțiunea PJCONFDATA a numelui fișierului, este posibil ca proiectorul să nu poată recunoaște corect fișierul.

- 6 Scoateți dispozitivul USB (Windows) sau glisați pictograma discului amovibil în Trash (Mac).
- 7 Deconectați cablul USB.
Proiectorul se închide.
- 8 Deconectați cablul de alimentare de la proiectorul pe care doriți să copiați setările și verificați dacă toate indicatoarele proiectorului s-au stins.
- 9 Conectați portul USB al computerului la portul USB-B al proiectorului utilizând cablul USB.
- 10 Țineți apăsat butonul [Menu] de pe telecomandă sau panoul de control și conectați cablul de alimentare la proiector.

11 După ce se aprind toate indicatoarele proiectorului, eliberați butonul [Menu].
calculatorul recunoaște proiectorul ca disc amovibil.

12 Copiați fișierul de configurare multiplă (PJCONFDATA.bin) pe care l-ați salvat în calculator în folderul de nivel superior al discului amovibil.



Nu copiați niciun alt fișier sau folder pe discul amovibil, cu excepția fișierului de configurare multiplă.

13 Scoateți dispozitivul USB (Windows) sau glisați pictograma discului amovibil în Trash (Mac).

14 Deconectați cablul USB.

Când toate indicatoarele luminoase încep să lumineze intermitent, fișierul de configurare multiplă este în curs de scriere. După terminarea scrierii, proiectorul se închide.

Atenție

Nu deconectați cablul de alimentare de la proiector cât timp fișierul este în curs de scriere. Dacă deconectați cablul de alimentare, este posibil ca proiectorul să nu pornească corect.

» **Linkuri corelate**

- "Notificare de eroare la configurarea multiplă" [p.128](#)

Notificare de eroare la configurarea multiplă

Indicatoarele proiectorului vă înștiințează în cazul în care apare o eroare în timpul unei operații de configurare multiplă. Verificați starea indicatoarelor proiectorului și urmați instrucțiunile descrise în acest tabel.

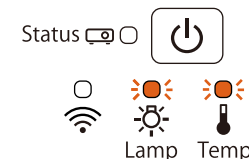
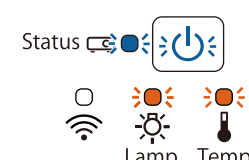
Stare indicator	Problemă și soluție
 <ul style="list-style-type: none"> • Lampă: portocaliu - luminează intermitent rapid • Temp: portocaliu - luminează intermitent rapid 	<p>Este posibil ca fișierul de configurare multiplă să fie corupt sau ca unitatea de memorie flash USB sau cablul USB să nu fie conectate corect.</p> <p>Deconectați unitatea de memorie flash USB sau cablul USB, deconectați și apoi conectați din nou cablul de alimentare al proiectorului și încercați din nou.</p>
 <ul style="list-style-type: none"> • Alimentare: albastru - luminează intermitent rapid • Stare: albastru - luminează intermitent rapid • Lampă: portocaliu - luminează intermitent rapid • Temp: portocaliu - luminează intermitent rapid 	<p>Scrierea setărilor este posibil să fi eșuat și este posibil să fi survenit o eroare în ceea ce privește firmware-ul proiectorului.</p> <p>Încetați utilizarea proiectorului, scoateți mufa de alimentare din priza electrică. Contactați Epson pentru asistență.</p>

» **Linkuri corelate**

- "Starea indicatoarelor proiectorului" [p.142](#)

Întreținerea proiecteurului

Este posibil să trebuiască periodic să curățați lentila proiecteurului, filtrul de aer și gurile de ventilare pentru a preveni supraîncălzirea proiecteurului din cauza blocării ventilației.

Singurele componente pe care trebuie să le înlocuiți sunt lampa, filtrul de aer și bateriile telecomenzii. Dacă este necesară înlocuirea oricărei alte componente, contactați Epson sau un tehnician de service autorizat de Epson.

Avertisment

Înainte de a curăța orice parte a proiecteurului, opriți-l și deconectați cablul de alimentare. Nu deschideți niciodată niciun capac al proiecteurului, cu excepția cazurilor explicate în acest manual. Tensiunile electrice periculoase din proiector vă pot răni grav.

» Linkuri corelate

- "Curățarea lentilelor" [p.130](#)
- "Curățarea carcasei proiecteurului" [p.131](#)
- "Întreținerea filtrului de aer și a gurii de ventilare" [p.132](#)
- "Întreținerea lămpii proiecteurului" [p.135](#)
- "Înlocuirea bateriilor telecomenzii" [p.139](#)

Curățați lentila proiectorului periodic sau oricând observați praf sau pete pe suprafața sa.

- Pentru a îndepărta praful sau petele, ștergeți cu grijă lentila cu hârtie pentru curățarea lentilelor.
- Pentru a îndepărta petele dificile, înmuiiați o lavetă moale și fără scame într-un agent pentru curățarea lentilelor și ștergeți cu grijă lentila. Nu pulverizați lichid direct pe lentilă.

Avertisment

Nu utilizați agenți de curățare pentru lentile care conțin gaze inflamabile. Căldura mare generată de lampa proiectorului poate cauza incendii.

Atenție

Nu utilizați agenți de curățare pentru sticlă sau materiale dure pentru curățarea lentilei și feriți lentila de impacturi pentru a nu o deteriora. Nu folosiți aer comprimat, deoarece gazele pot lăsa reziduuri inflamabile.

Înainte de a curăța carcasa proiecteurului, opriți proiectorul și deconectați cablul de alimentare.

- Pentru a îndepărta praful sau murdăria, utilizați o cârpă moale, uscată și fără scame.
- Pentru a îndepărta murdăria dificilă, utilizați o cârpă umezită într-o soluție de apă și săpun cu concentrație mică. Nu pulverizați lichid direct pe proiector.

Atenție

Nu folosiți ceară, alcool, benzen, diluant sau alte substanțe chimice pentru a curăța carcasa proiecteurului. Aceste substanțe pot deteriora carcasa. Nu folosiți aer comprimat, deoarece gazele pot lăsa reziduuri inflamabile.

Întreținerea regulată a filtrului este importantă pentru întreținerea proiecteurului. Curățați filtrul de aer atunci când se afișează un mesaj care vă informează că temperatura din interiorul proiecteurului a ajuns la un nivel ridicat. Se recomandă să curățați aceste componente după o perioadă de 6.000 de ore. Curățați-le mai des dacă folosiți proiectorul într-un mediu cu mult praf.

Atenție

Nu se efectuează întreținere regulată, proiectorul Epson vă va notifica atunci când temperatura din interiorul proiecteurului a ajuns la un nivel ridicat. Nu așteptați apariția acestei avertizări pentru a întreține filtrul proiecteurului, deoarece expunerea prelungită la temperaturi ridicate poate reduce durata de funcționare a proiecteurului sau a lămpii.

» Linkuri corelate

- "Curățarea filtrului de aer și a gurilor de ventilare" p.132
- "Înlocuirea filtrului de aer" p.132

Curățarea filtrului de aer și a gurilor de ventilare

Curățați filtrul de aer și gurile de ventilare ale proiecteurului atunci când se acumulează praf sau se afișează un mesaj care vă informează că trebuie să le curățați.

- 1** Opriti proiectorul și deconectați cablul de alimentare.

- 2** Îndepărtați cu grijă praful utilizând un aspirator mic destinat curățării calculatoarelor sau o perie foarte moale (de exemplu, o pensulă).

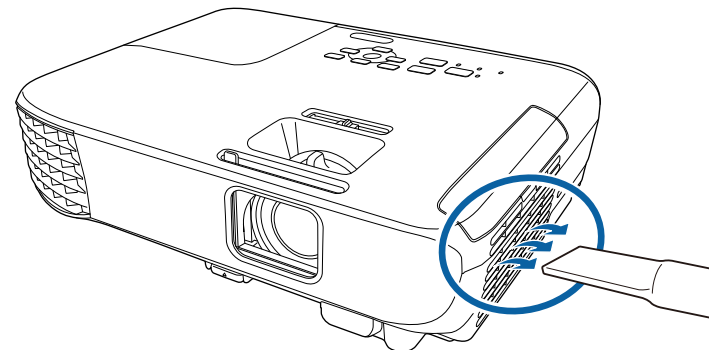

Puteți scoate filtrul de aer pentru a putea curăța ambele părți. Nu clătiți filtrul de aer cu apă și nu folosiți detergenți sau solvenți pentru a îl curăța.

Atenție

Nu folosiți aer comprimat. Gazele pot lăsa reziduuri inflamabile sau pot antrena praf și reziduuri în sistemul optic sau alte zone sensibile ale proiecteurului.

- 3** dacă praful este dificil de îndepărtat sau filtrul de aer este deteriorat, înlocuiți filtrul de aer.

Înlocuirea filtrului de aer

Trebuie să înlocuiți filtrul de aer în următoarele situații:

- După ce curățați filtrul de aer se afișează un mesaj care vă informează că trebuie să îl curățați sau să îl înlocuiți
- filtrul de aer este rupt sau deteriorat

Puteți înlocui filtrul de aer când proiectorul este montat pe plafon sau este așezat pe o masă.

- 1** Opriți proiectorul și deconectați cablul de alimentare.
- 2** Deschideți capacul filtrului de aer.

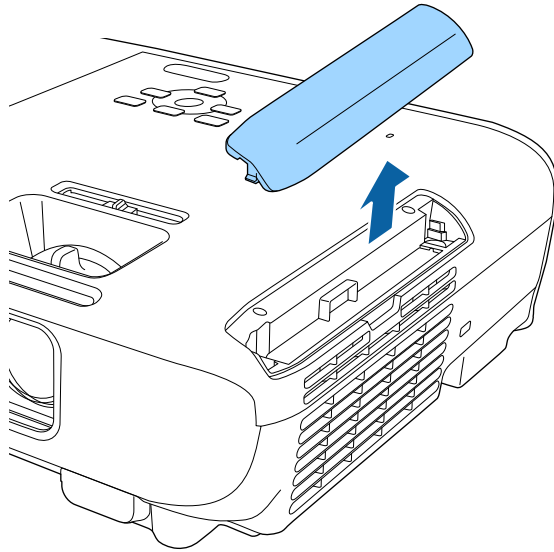

- 3** Scoateți filtrul de aer din proiector.

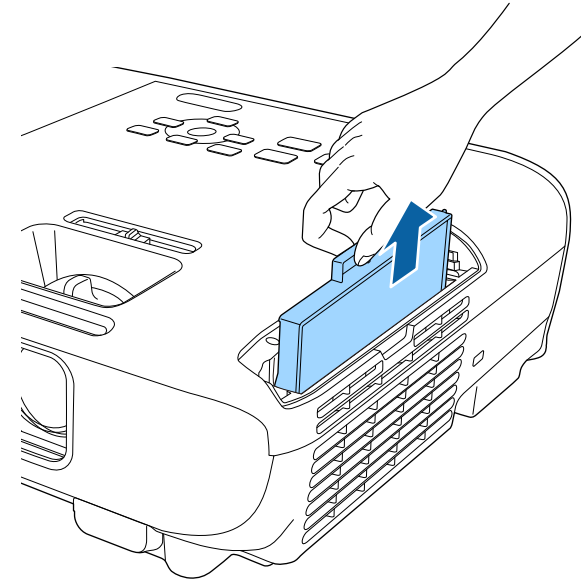

Scoateți din uz filtrul de aer în conformitate cu reglementările locale.

- Cadru filtru: ABS
- Filtru: spumă poliuretanică

- 4** Plasați noul filtru de aer în proiector ca în ilustrația de mai jos și împingeți-l ușor până când se fixează în poziție.

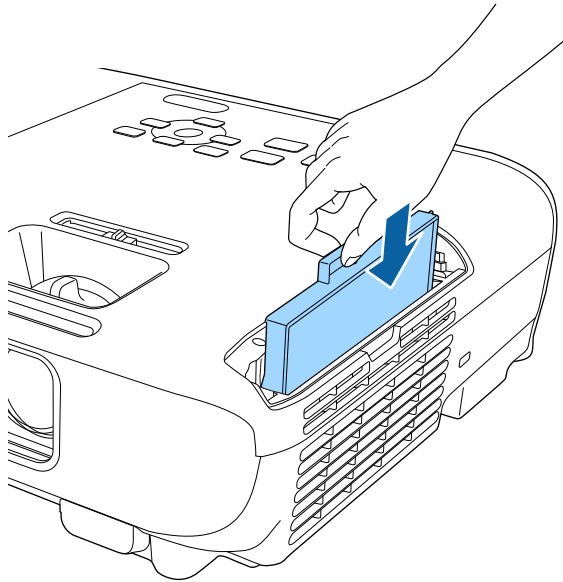

- 5** Închideți capacul filtrului de aer.

» **Linkuri corelate**

- "Piese de schimb" [p.158](#)

Proiectorul monitorizează numărul de ore de utilizare a lămpii și afișează această informație în sistemul de meniuri al proiecteurului.

Înlocuiți lampa cât mai repede în următoarele situații:

- imaginea proiectată devine mai întunecată sau calitatea sa scade
- Este afișat un mesaj atunci când porniți proiectorul, care vă indică necesitatea de înlocuire a lămpii (mesajul este afișat cu 100 de ore înainte de expirarea duratei de viață și apare timp de 30 de secunde)



- Indicatorul de alimentare al proiecteurului luminează intermitent în albastru și indicatorul lămpii luminează intermitent în portocaliu.

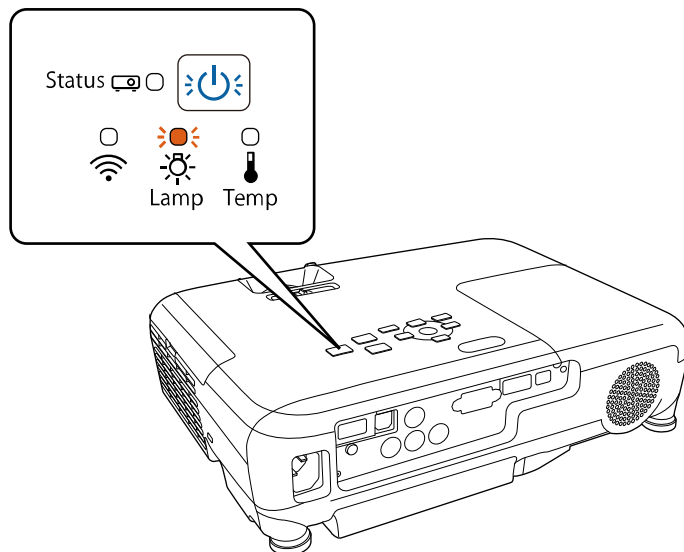

Atenție

- Dacă veți continua să folosiți lampa și după ce perioada de înlocuire a fost depășită, crește posibilitatea ca aceasta să explodeze. Când pe ecran apare mesajul de înlocuire a lămpii, înlocuiți lampa cu una nouă imediat ce acest lucru este posibil, chiar dacă lampa funcționează încă.
- Nu opriți și reporniți în mod repetat proiectorul la intervale scurte de timp. Pornirea și oprirea repetată a proiecteurului poate scurta durata de viață a lămpii.
- În funcție de caracteristicile lămpii și de modul în care aceasta a fost utilizată, lampa își poate schimba culoarea (se închide) sau se poate defecta înainte ca mesajul de avertizare să apară pe ecran. Trebuie să aveți întotdeauna la îndemână o lampă de rezervă în caz de urgențe.
- Vă recomandăm să utilizați lămpi Epson originale. Utilizarea lămpilor generice poate afecta calitatea proiecției și siguranța. Orice deteriorare sau defecțiune cauzată de utilizarea lămpilor generice ar putea să nu fie acoperită de garanția Epson.

► Linkuri corelate

- "Înlocuirea lămpii" [p.135](#)
- "Resetarea cronometrului lămpii" [p.138](#)
- "Specificațiile proiecteurului" [p.165](#)

Înlocuirea lămpii

Puteți înlocui lampa atunci când proiectorul este așezat pe o masă sau este montat pe plafon.

⚠ Avertisment

- Înainte de a înlocui lampa, lăsați-o să se răcească pentru a preveni rănirea.
- Nu dezamblați și nu modificați niciodată lampa. Dacă instalați și utilizați o lampă modificată sau reasamblată, aceasta poate cauza incendii, electrocutare, daune sau răni.

1 Opriți proiectorul și deconectați cablul de alimentare.

2 Lăsați lampa proiecteurului să se răcească cel puțin o oră.

- 3** Utilizați șurubelnița livrată împreună cu lampa pentru a slăbi șurubul de fixare a capacului lămpii.

⚠ Avertisment

Atunci când înlocuiți lampa, este posibilă spargerea acesteia. Dacă înlocuiți lampa unui proiector montat pe tavan, trebuie să presupuneți întotdeauna că lampa este crăpată și trebuie să stați în lateral față de capacul lămpii, nu sub acesta. Scoateți ușor capacul lămpii. Fiți precaut când scoateți capacul lămpii, deoarece pot cădea cioburi de sticlă și acestea pot provoca un accident. Dacă vă pătrund cioburi de sticlă în ochi sau în gură, contactați imediat un medic.

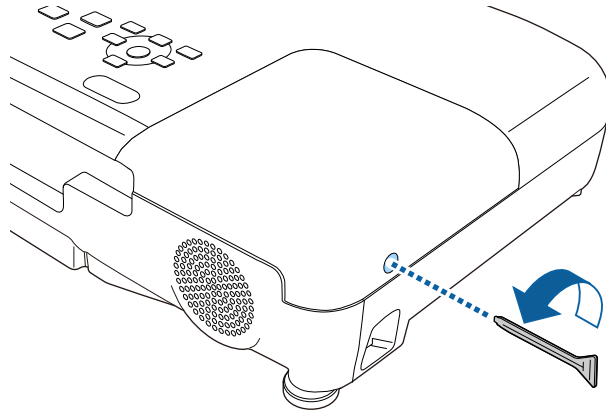

- 4** Glisați capacul lămpii și ridicați-l.

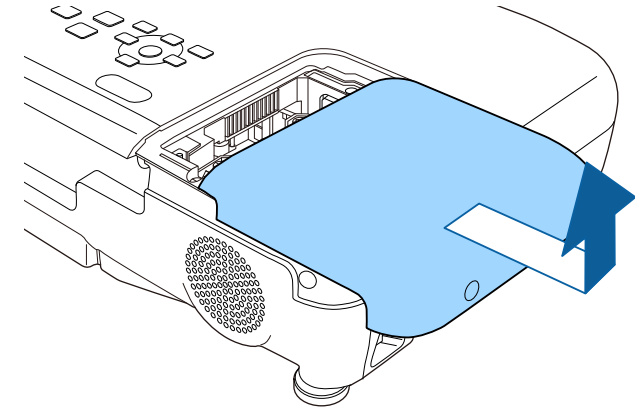

- 5** Slăbiți șuruburile care fixează lampa în proiector. Șuruburile nu ies complet.

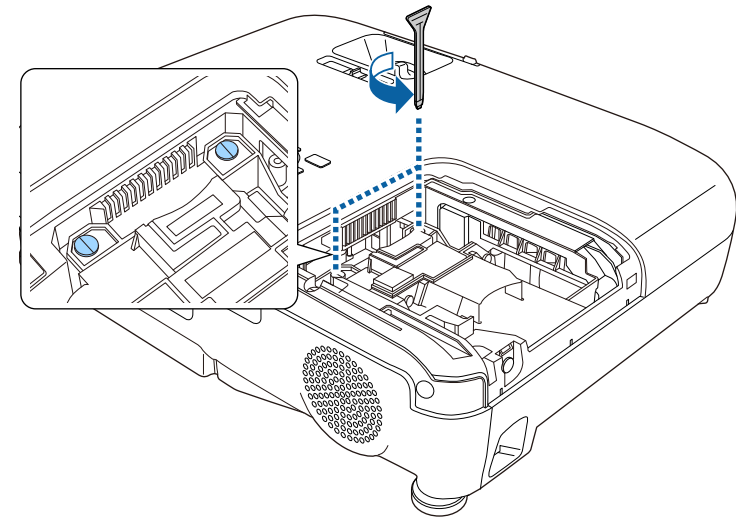

6 Prindeți secțiunea ridicată a lămpii și scoateți-o.

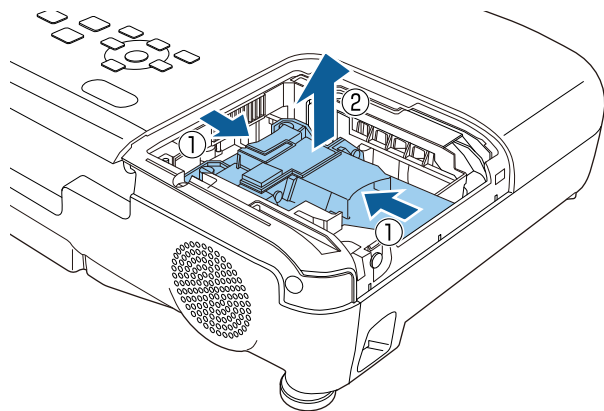

- Dacă observați că lampa este crăpată atunci când o scoateți, contactați Epson pentru asistență.
- Lampa din acest produs conține mercur (Hg). Consultați legile și regulamentele locale privind scoaterea din uz sau reciclarea. Nu aruncați lampa la gunoi.

7 Introduceți cu grijă lampa nouă în proiector. Dacă nu intră ușor, asigurați-vă că este orientată corect.

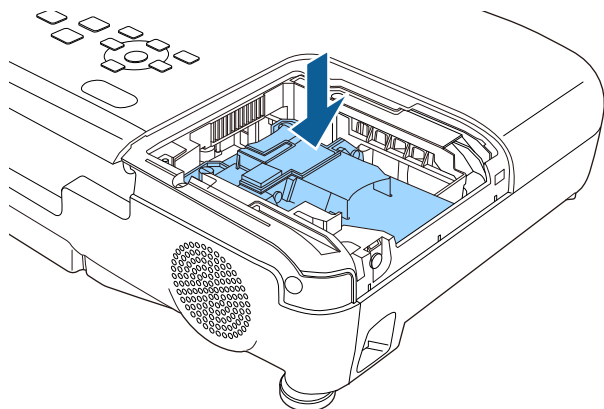

Atenție

Nu atingeți suprafețele de sticlă ale ansamblului lămpii pentru a preveni defectarea prematură a lămpii.

8 Împingeți lampa ferm și strângeți șuruburile de fixare.

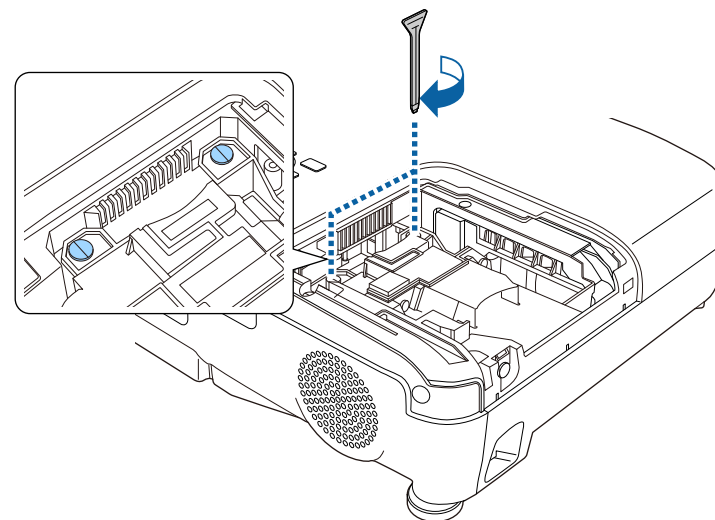

9 Montați la loc capacul lămpii și strângeți șurubul de fixare.

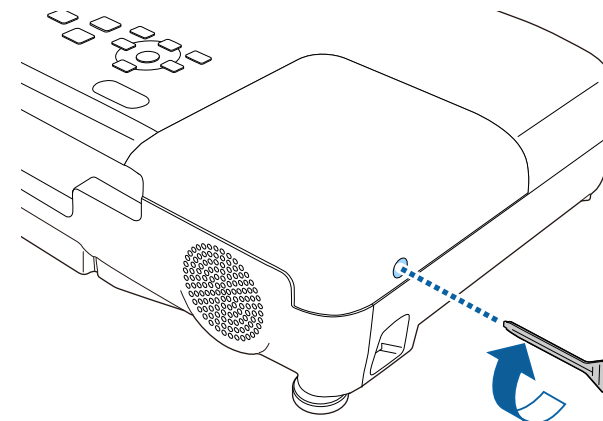



- Asigurați-vă că ați fixat bine capacul lămpii, altfel lampa nu se va aprinde.
- Nu reinstalați capacul lămpii cu prea multă forță. Capacul lămpii nu trebuie să fie deformat.

Resetați cronometrul lămpii pentru a monitoriza utilizarea lămpii noi.

» Linkuri corelate

- "Piese de schimb" [p.158](#)

Resetarea cronometrului lămpii

Trebuie să resetați cronometrul lămpii după ce o înlocuiți pentru a nu se mai afișa mesajul de înlocuire a lămpii și a monitoriza corect utilizarea lămpii.



Nu resetați cronometrul lămpii dacă nu ați înlocuit lampa pentru a evita furnizarea de informații incorecte despre utilizarea lămpii.

- 1** Porniți proiectorul.
- 2** Apăsați pe butonul [Menu] de pe panoul de control sau telecomandă.
- 3** Selectați meniul **Reset** și apăsați pe [Enter].

- 4** Selectați **Resetați Durată Lampă** și apăsați pe [Enter].

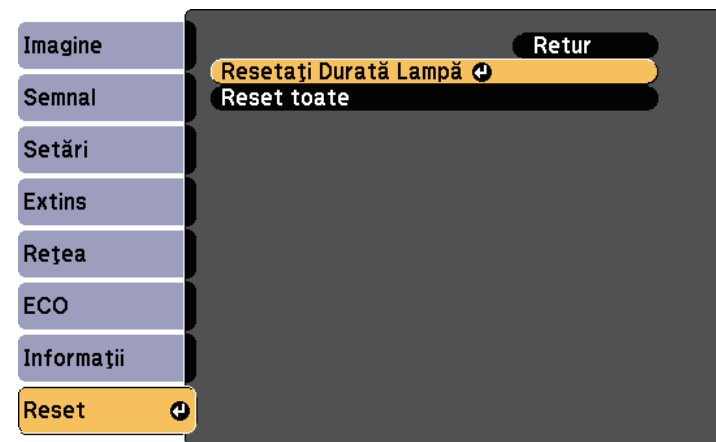

Veți vedea un mesaj în care sunteți întrebat dacă doriți să resetați cronometrul lămpii.

- 5** Selectați **Da** și apăsați pe [Enter].
- 6** Apăsați pe [Menu] sau [Esc] pentru a ieși din meniuri.

Telecomanda utilizează două baterii AA cu mangan sau alcaline. Înlocuiți bateriile imediat după ce se consumă.

Atenție

Asigurați-vă că ați citit *Instrucțiuni pentru lucrul în siguranță* înainte de a manipula bateriile.

- 1** Scoateți capacul compartimentului pentru baterii precum în ilustrația de mai jos.

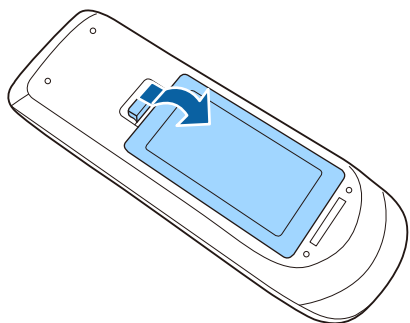

- 2** Scoateți bateriile vechi.

- 3** Introduceți bateriile cu capetele + și - orientate ca în ilustrația de mai jos.

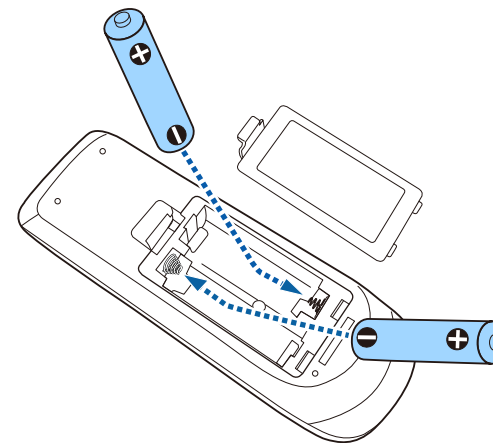

⚠ Avertisment

Verificați poziția marcajelor (+) și (-) din interiorul compartimentului pentru baterii pentru a vă asigura că bateriile sunt introduse corect. Dacă bateriile nu sunt utilizate corect, acestea pot să explodeze sau să provoace scurgeri, incendii, accidente sau deteriorarea produsului.

- 4** Reamplasați capacul compartimentului pentru baterii și apăsați-l în jos, până când se fixează cu un declic.

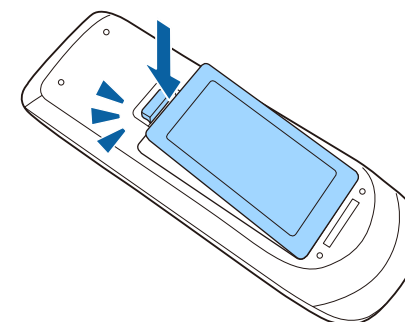

Rezolvarea problemelor legate de funcționarea proiectorului

Dacă apar probleme la utilizarea proiectorului, consultați soluțiile prezentate în secțiunile următoare.

► Linkuri corelate

- "Probleme legate de proiecție" [p.141](#)
- "Starea indicatoarelor proiectorului" [p.142](#)
- "Utilizarea afișărilor de ajutor ale proiectorului" [p.144](#)
- "Rezolvarea problemelor legate de afișarea imaginilor și redarea sunetului" [p.145](#)
- "Probleme de operare a telecomenzii sau a proiectorului - SOLUȚII" [p.151](#)
- "Probleme de rețea - SOLUȚII" [p.153](#)

Dacă proiectorul nu funcționează corect, opriți-l, deconectați-l și apoi reconectați-l și porniți-l.

Dacă problema persistă, încercați următoarele:

- Indicatoarele de pe proiector pot indica problema.
- Sistemul e ajutor al proiectorului poate afișa informații despre problemele frecvente.
- Soluțiile prezentate în acest manual vă pot ajuta să rezolvați numeroase probleme.

Dacă niciuna dintre aceste soluții nu vă este de ajutor, contactați Epson pentru asistență tehnică.

Indicatoarele de pe proiector indică starea proiecteurului și vă indică apariția unei probleme. Verificați starea și culoarea indicatoarelor și apoi consultați acest tabel pentru soluții.



- Dacă indicatoarele afișează o combinație care nu este listată în tabelul de mai jos, opriți proiectorul, deconectați-l și contactați Epson pentru asistență.

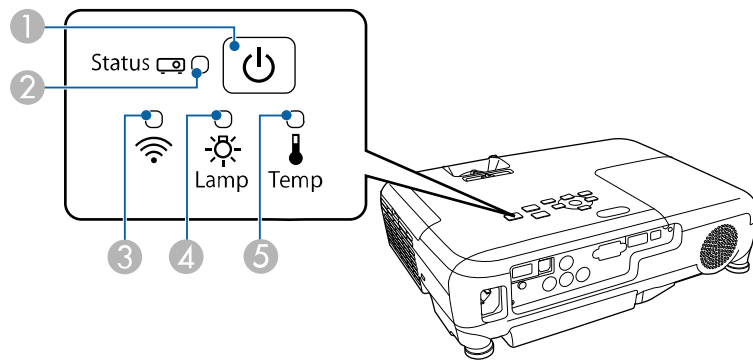

- 1 Indicatorul Alimentare
- 2 Indicator de stare
- 3 Indicator rețea locală fără fir (EB-U42/EB-W42)
- 4 Indicator lampă
- 5 Indicator Temp (temperatură)

Stare proiector

Indicator și stare	Problemă și soluții
Power: aprins albastru Status: aprins albastru Lamp: stins Temp: stins	Funcționare normală.

Indicator și stare	Problemă și soluții
Power: aprins albastru Status: aprindere intermitentă (albastru) Lamp: stins Temp: stins	Proiectorul se încălzește sau se oprește din funcționare. Atunci când proiectorul se încălzește, așteptați circa 30 de secunde pentru afișarea imaginii. În timpul încălzirii și închiderii toate butoanele sunt dezactivate.
Power: aprins albastru Status: stins Lamp: stins Temp: stins	Standby, inactivitate sau monitorizare. Atunci când apăsați pe butonul de alimentare, proiecția pornește.
Power: aprindere intermitentă (albastru) Status: stins Lamp: stins Temp: stins	Se pregătește monitorizarea și toate funcțiile sunt dezactivate.
Power: aprindere intermitentă (albastru) Status: diverse stări Lamp: diverse stări Temp: aprindere intermitentă (portocaliu)	Proiectorul este supraîncălzit. <ul style="list-style-type: none"> • Asigurați-vă că gurile de ventilare și filtrul de aer nu sunt înfundate cu praf sau obstrucționate de obiecte din jur. • Curățați sau înlocuiți filtrul de aer. • Asigurați-vă că temperatura ambiantă nu este prea ridicată.
Power: stins Status: aprindere intermitentă (albastru) Lamp: stins Temp: aprins portocaliu	Proiectorul s-a supraîncălzit și s-a oprit. Lăsați proiectorul oprit timp de 5 minute pentru a se răci. <ul style="list-style-type: none"> • Asigurați-vă că gurile de ventilare și filtrul de aer nu sunt înfundate cu praf sau obstrucționate de obiecte din jur. • Curățați sau înlocuiți filtrul de aer. • Dacă utilizați proiectorul la o altitudine ridicată, setați opțiunea Mod altitudine mare la Pornit din meniul Extins al proiecteurului. ☛ Extins > Funcționare > Mod altitudine mare • Dacă problema persistă, deconectați proiectorul și contactați Epson pentru ajutor.

Indicator și stare	Problemă și soluții
Power: stins Status: aprindere intermitentă (albastru) Lamp: aprins portocaliu Temp: stins	Lampa are o problemă. <ul style="list-style-type: none"> • Verificați dacă lampa nu este arsă, spartă sau instalată incorect. Instalați din nou lampa sau, dacă este necesar, înlocuiți-o. • Curățați filtrul de aer. • Dacă utilizați proiectorul la o altitudine ridicată, setați opțiunea Mod altitudine mare la Pornit din meniul Extins al proiecteurului.  Extins > Funcționare > Mod altitudine mare • Dacă problema persistă, deconectați proiectorul și contactați Epson pentru ajutor. Capacul lămpii are o problemă. <ul style="list-style-type: none"> • Verificați dacă lampa și capacul lămpii sunt bine instalate. Lampa nu pornește, dacă lampa și capacul lămpii nu sunt instalate corect.
Power: aprindere intermitentă (albastru) Status: diverse stări Lamp: aprindere intermitentă (portocaliu) Temp: diverse stări	Înlocuiți lampa cât mai curând pentru a preveni deteriorarea sa. Nu mai utilizați proiectorul.
Power: stins Status: aprindere intermitentă (albastru) Lamp: stins Temp: aprindere intermitentă (portocaliu)	Un ventilator sau un senzor are o problemă. Opriți proiectorul, deconectați-l și contactați Epson pentru ajutor.
Power: stins Status: aprindere intermitentă (albastru) Lamp: aprindere intermitentă (portocaliu) Temp: stins	Eroare internă la proiector. Opriți proiectorul, deconectați-l și contactați Epson pentru ajutor.

Indicator și stare	Problemă și soluții
Power: stins Status: aprindere intermitentă (albastru) Lamp: aprindere intermitentă (portocaliu) Temp: aprindere intermitentă (portocaliu)	Eroare la irisul automat Opriți proiectorul, deconectați-l și contactați Epson pentru ajutor.
Power: stins Status: aprindere intermitentă (albastru) Lamp: aprins portocaliu Temp: aprins portocaliu	Eroare la alimentare (balast). Opriți proiectorul, deconectați-l și contactați Epson pentru ajutor.

Stare rețea LAN fără fir

Indicator și stare rețea locală fără fir	Problemă și soluții
Aprins albastru	Rețeaua locală fără fir este disponibilă.
Aprindere intermitentă rapidă (albastru)	Se realizează conectarea la un dispozitiv.
Aprindere intermitentă lentă (albastru)	A apărut o eroare. Opriți proiectorul și reporniți-l.
Oprit	Rețeaua locală fără fir nu este disponibilă. Asigurați-vă că setările rețelei LAN fără fir sunt corecte.

» Linkuri corelate

- "Curățarea filtrului de aer și a gurilor de ventilare" [p.132](#)
- "Înlocuirea filtrului de aer" [p.132](#)
- "Înlocuirea lămpii" [p.135](#)

Puteți afișa informații care să vă ajute să rezolvați probleme frecvente utilizând sistemul de ajutor al proiectorului.

- 1 Porniți proiectorul.
- 2 Apăsați pe butonul [Home] de pe panoul de control sau telecomandă.

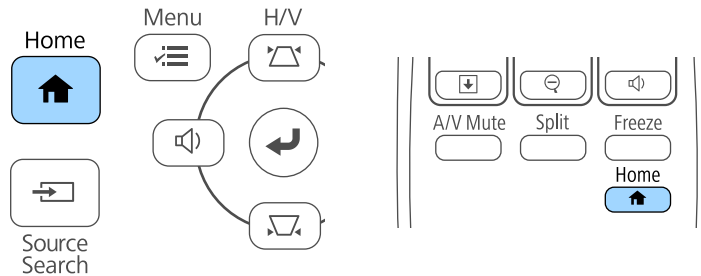

- 3 Selectați **Ajutor** din ecranul Ecran principal.

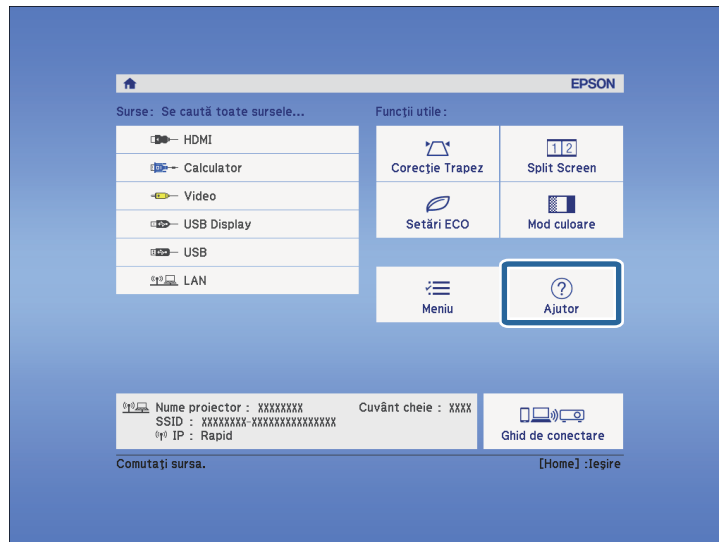

Se afișează meniul Ajutor.

- 4 Folosiți săgețile „în sus” și „în jos” pentru a evidenția problema pe care doriți să o rezolvați.

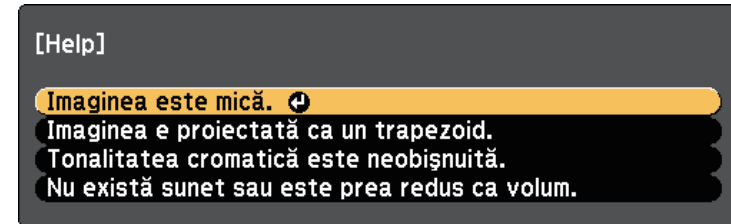

- 5 Apăsați pe [Enter] pentru a vizualiza soluțiile.
- 6 După ce terminați, efectuați una dintre următoarele acțiuni:
 - pentru a selecta altă problemă de rezolvat, apăsați pe butonul [Esc].
 - Pentru a ieși din sistemul de ajutor, apăsați pe butonul [Menu].

Dacă aveți probleme legate de afișarea imaginilor și redarea sunetului, consultați soluțiile prezentate în secțiunile următoare.

» Linkuri corelate

- "Nu se afișează nicio imagine – SOLUȚII" [p.145](#)
- "Imaginile nu se proiectează corect la utilizarea funcției USB Display – SOLUȚII" [p.146](#)
- "Apare mesajul „Fără semnal” – SOLUȚII" [p.146](#)
- "Apare mesajul „Nu e acceptat” – SOLUȚII" [p.147](#)
- "Se afișează o imagine parțială - SOLUȚII" [p.147](#)
- "Imaginea nu este dreptunghiulară - SOLUȚII" [p.147](#)
- "Imaginea conține zgomot sau este statică - SOLUȚII" [p.148](#)
- "Imaginea este neclară sau încețoșată - SOLUȚII" [p.148](#)
- "Strălucirea imaginii și culorile sunt incorecte - SOLUȚII" [p.149](#)
- "Probleme de sunet - SOLUȚII" [p.149](#)
- "Numele fișierelor imagine nu sunt afișate corespunzător în caracteristica PC Free - SOLUȚII" [p.150](#)

Nu se afișează nicio imagine – SOLUȚII

Dacă nu se afișează nicio imagine, încercați soluțiile de mai jos.

- Apăsați pe butonul de alimentare pentru a porni proiectorul.
- Asigurați-vă că ați deschis complet capacul lentilei.
- Apăsați pe butonul [A/V Mute] de pe telecomandă pentru a vedea dacă proiecția imaginilor a fost dezactivată temporar.
- Asigurați-vă că toate cablurile necesare sunt bine conectate și că este pornită alimentarea pentru proiector și sursele video conectate.
- Asigurați-vă că imaginea proiectată nu este complet neagră (numai la proiecția de imagini de pe un calculator).
- Dacă proiectorul nu răspunde atunci când apăsați butonul [Home] de pe panoul de control sau de pe telecomandă, este posibil să fi avut loc o eroare internă a proiectorului. Contactați Epson pentru asistență.
- Asigurați-vă că setările din meniul proiectorului sunt corecte.

- Apăsați pe butonul de alimentare al proiectorului pentru a îl activa din modul Standby sau Inactivare. De asemenea, verificați dacă nu cumva calculatorul este în modul Inactivare sau afișează un economizor de ecran fără nicio imagine.
- Verificați setările din meniul **Semnal** al proiectorului pentru a vă asigura că sunt corecte pentru sursa video curentă.
- Ajustați setarea **Strălucire** în meniul **Imagine** al proiectorului.
- Selectați **Normal** drept setare **Consum energie**.
☛ **ECO > Consum energie**
- Verificați setarea **Ecran** din meniul **Extins** al proiectorului pentru a verifica dacă opțiunea **Mesaje** este setată la **Pornit**.
- Dacă proiectorul nu răspunde la apăsarea pe butoanele de pe panoul de control, este posibil ca butoanele să fie blocate în interesul securității. Deblocați butoanele din setarea **Blocare funcționare** din meniul **Setări** al proiectorului sau folosiți telecomanda pentru a porni proiectorul.
☛ **Setări > Setare blocare > Blocare funcționare**
- Dacă proiectorul nu răspunde la apăsarea pe butoanele de pe telecomandă, asigurați-vă că receptoarele pentru telecomandă sunt pornite.
- Pentru imagini proiectate cu aplicația Windows Media Center, reduceți dimensiunea ecranului de la modul Ecran complet.
- Pentru imagini proiectate din aplicații care utilizează Windows DirectX, dezactivați funcțiile DirectX.
- Este posibil ca proiectorul să nu poată proiecta înregistrări video redade pe calculator care sunt protejate de legislația privind drepturile de autor. Pentru mai multe detalii, consultați manualul calculatorului.

» Linkuri corelate

- "Setări pentru semnalul de intrare - meniul Semnal" [p.107](#)
- "Setări pentru calitatea imaginii - meniul Imagine" [p.105](#)
- "Setări pentru configurarea proiectorului - meniul ECO" [p.120](#)
- "Setări pentru configurarea proiectorului - meniul Extins" [p.111](#)
- "Deblocarea butoanelor proiectorului" [p.80](#)

Imaginile nu se proiectează corect la utilizarea funcției USB Display – SOLUȚII

Dacă nu apare nicio imagine sau imaginea apare incorect la utilizarea funcției USB Display, încercați soluțiile de mai jos.

- Apăsați pe butonul [USB] de pe telecomandă.
- Asigurați-vă că software-ul Epson USB Display a fost instalat corect. În funcție de sistemul dvs. de operare sau de setările computerului, este posibil ca software-ul să nu se fi instalat automat. Descărcați cel mai recent software de pe următorul site web și instalați-l.
<http://www.epson.com/>
- Pentru Mac: selectați pictograma **USB Display** din folderul **Dock**. Dacă pictograma nu apare în **Dock**, faceți dublu clic pe **USB Display** în folderul **Applications**.
Dacă selectați **Exit** din meniul pictogramei **USB Display** pe **Dock**, USB Display nu pornește automat când conectați cablul USB.
- Pentru imagini proiectate cu aplicația Windows Media Center, reduceți dimensiunea ecranului de la modul Ecran complet.
- Pentru imagini proiectate din aplicații care utilizează Windows DirectX, dezactivați funcțiile DirectX.
- În cazul în care cursorul mouse-ului tremură, selectați **Deplasați cu atenție cursorul mouse-ului**. în programul **Setări Epson USB Display** de pe calculator.
- Dezactivați opțiunea **Transfer fereastră stratificată** în programul **Setări Epson USB Display** de pe calculator.
- Pentru proiectoarele cu rezoluție WUXGA (1920×1200), dacă schimbați rezoluția calculatorului în timpul proiectiei, performanțele și calitatea redării video se pot diminua.

» Linkuri corelate

- "Conectarea la un calculator pentru video și audio USB" [p.21](#)

Apare mesajul „Fără semnal” – SOLUȚII

Dacă apare mesajul "Fără semnal", încercați soluțiile de mai jos:

- Apăsați pe butonul [Source Search] și așteptați câteva secunde să apară o imagine.
- Porniți calculatorul sau sursa video conectată și, dacă este necesar, apăsați pe Redare pentru a începe prezentarea.
- Verificați dacă toate cablurile necesare pentru proiectie sunt bine conectate.
- Conectați sursa video direct la proiector.
- Dacă proiectați imagini de pe un laptop, asigurați-vă că acesta este setat să afișeze pe un monitor extern.
- Asigurați-vă că nu este în modul de repaus computerul conectat.
- Dacă este necesar, opriți proiectorul și calculatorul sau sursa video conectată, apoi porniți-le din nou.
- Dacă proiectați de la o sursă HDMI, înlocuiți cablul HDMI cu unul mai scurt.

» Linkuri corelate

- "Afișarea de pe un laptop" [p.146](#)
- "Afișarea de pe un laptop Mac" [p.147](#)

Afișarea de pe un laptop

Dacă apare mesajul "Fără semnal" când proiectați de pe un laptop, trebuie să configurați laptopul astfel încât să afișeze pe un monitor extern.

- 1** Țineți apăsată tasta **Fn** și apăsați pe tasta cu pictograma monitor sau cu textul **CRT/LCD**. (Consultați manualul laptopului pentru detalii). Așteptați câteva secunde să apară o imagine.
- 2** Pentru a afișa pe monitorul laptopului și pe proiector, apăsați pe același taste încă o dată.
- 3** Dacă laptopul și proiectorul nu afișează aceeași imagine, verificați utilitarul Windows **Display** pentru a vă asigura că portul pentru monitorul extern este activat și că modul desktop extins este dezactivat.

(Consultați manualul computerului sau pe cel al sistemului Windows pentru instrucțiuni.)

- 4 Dacă este cazul, verificați setările plăcii video și setați opțiunea pentru afișarea multiplă la **Clonă** sau **Oglindire**.

Afișarea de pe un laptop Mac

Dacă apare mesajul "Fără semnal" când proiectați de pe un laptop Mac, trebuie să configurați laptopul astfel încât să afișeze în oglindă. (Consultați manualul laptopului pentru detalii.)

- 1 Deschideți utilitarul **System Preferences** și selectați **Displays**.
- 2 Selectați opțiunea **Display** sau **Color LCD**, dacă este cazul.
- 3 Faceți clic pe fila **Arrange** sau **Arrangement**.
- 4 Selectați **Mirror Displays**.

Apare mesajul „Nu e acceptat” – SOLUȚII

Dacă apare mesajul "Nu e acceptat", încercați soluțiile de mai jos:

- Asigurați-vă că ați selectat semnalul de intrare corect din meniul **Semnal** al proiectorului.
- Asigurați-vă că rezoluția de afișare a calculatorului nu depășește limitele de rezoluție și de frecvență ale proiectorului. Dacă este cazul, selectați altă rezoluție de afișare pentru calculatorul dvs. (Consultați manualul calculatorului pentru detalii.)

» Linkuri corelate

- "Setări pentru semnalul de intrare - meniul Semnal" [p.107](#)
- "Rezoluții de afișare acceptate" [p.163](#)

Se afișează o imagine parțială - SOLUȚII

Dacă se afișează doar o imagine parțială, încercați soluțiile de mai jos:

- Apăsați pe butonul [Auto] de pe telecomandă pentru a optimiza semnalul imaginii.
- Încercați să ajutați poziția imaginii folosind setarea **Poziție** din meniul **Semnal** al proiectorului.
- Apăsați pe butonul [Aspect] de pe telecomandă pentru a selecta alt format de imagine.
- Modificați setarea **Rezoluție** din meniul **Semnal** al proiectorului în funcție de semnalul pentru echipamentul conectat.
- Dacă ați mărit sau ați micșorat imaginea folosind butoanele [E-Zoom], apăsați pe butonul [Esc] până când proiectorul revine la afișarea completă.
- Verificați setările de afișare ale calculatorului pentru a dezactiva afișarea duală și pentru a seta rezoluția în limitele proiectorului. (Consultați manualul calculatorului pentru detalii.)
- Verificați rezoluția pentru fișierele de prezentare pentru a vedea dacă acestea au fost create pentru o rezoluție diferită. (Consultați ajutorul pentru software pentru detalii.)
- Asigurați-vă că ați selectat modul de proiecție corect. Puteți selecta modul utilizând setarea **Proiecție** în meniul **Extins** al proiectorului.

» Linkuri corelate

- "Setări pentru semnalul de intrare - meniul Semnal" [p.107](#)
- "Setări pentru configurarea proiectorului - meniul Extins" [p.111](#)
- "Rezoluții de afișare acceptate" [p.163](#)

Imaginea nu este dreptunghiulară - SOLUȚII

Dacă imaginea proiectată nu este dreptunghiulară, încercați următoarele soluții:

- Plasați proiectorul astfel încât să proiecteze direct pe mijlocul ecranului în formă pătrată, dacă este posibil.

- Activați ajustările automate din meniul **Setări** al proiecteurului. Proiectorul va corecta în mod automat imaginea de fiecare dată când îl deplasați.
 - ☛ **Setări > Corecție Trapez > Corecție T-H/V > Corecție auto T.vert**
 - Deplasați glisorul pentru corectarea distorsiunii trapezoidale pe orizontală din meniul **Setări** al proiecteurului. Apoi, ajustați glisorul până când imaginea este dreptunghiulară.
 - ☛ **Setări > Corecție Trapez > Corecție T-H/V > Regl. trapez oriz.**
 - Dacă ați reglat înălțimea proiecteurului folosind piciorul proiecteurului, apăsați pe butoanele pentru distorsiunea trapezoidală pentru a ajusta forma imaginii.
 - Ajustați setarea Quick Corner pentru a corecta forma imaginii.
 - ☛ **Setări > Corecție Trapez > Quick Corner**
- » **Linkuri corelate**
- "Corecție auto T.vert" [p.39](#)
 - "Corectarea formei imaginii cu butoanele de ajustare a distorsiunii trapezoidale" [p.40](#)
 - "Corectarea formei imaginii cu funcția Quick Corner" [p.41](#)
 - "Corectarea formei imaginii cu glisorul de corectare a trapezului pe orizontală" [p.39](#)

Imaginea conține zgomot sau este statică - SOLUȚII

Dacă imaginea proiectată conține interferențe electronice (zgomot) sau este statică, încercați următoarele soluții:

- Verificați cablurile care conectează calculatorul la sursa video a proiecteurului. Acestea ar trebui:
 - să fie separate de cablul de alimentare pentru a preveni interferențele
 - să fie conectate ferm la ambele capete
 - să nu fie conectate la un cablu prelungitor
- Verificați setările din meniul **Semnal** al proiecteurului pentru a vă asigura că sunt corecte pentru sursa video.
- Dacă sunt disponibile pentru sursa video pe care o folosiți, ajustați setările **De-întrețesere** și **Reducere zgomot** din meniul **Imagine** al proiecteurului.

☛ **Imagine > Avansat > De-întrețesere**

☛ **Imagine > Optimizare imagine > Reducere zgomot**

- Selectați o rezoluție video pentru calculator și o frecvență de reîmprospătare care să fie compatibile cu proiectorul.
- Dacă proiectați de pe un calculator, apăsați butonul [Auto] de pe telecomandă pentru a ajusta automat setările **Urmărire** și **Sincro**. Dacă imaginile nu sunt ajustate corect, ajustați manual setările **Urmărire** și **Sincro** din meniul **Semnal** al proiecteurului.
- Selectați **Auto** ca setare pentru opțiunea **Rezoluție** din meniul **Semnal** al proiecteurului.
- Dacă ați ajustat forma imaginii folosind butoanele proiecteurului, reduceți nivelul setării **Claritate** din meniul **Imagine** pentru a îmbunătăți calitatea imaginii.
- Dacă ați conectat un cablu prelungitor de alimentare, încercați să proiectați fără acesta pentru a vedea dacă acesta a provocat interferențe cu semnalul.
- Dacă folosiți funcția USB Display, dezactivați setarea **Transfer fereastră stratificată** din programul **Setări Epson USB Display** de pe calculator.

» **Linkuri corelate**

- "Setări pentru semnalul de intrare - meniul Semnal" [p.107](#)
- "Setări pentru calitatea imaginii - meniul Imagine" [p.105](#)
- "Rezoluții de afișare acceptate" [p.163](#)

Imaginea este neclară sau încețoșată - SOLUȚII

Dacă imaginea proiectată este neclară sau încețoșată, încercați următoarele soluții:

- reglați focalizarea imaginii.
- curățați obiectivul proiecteurului.



Pentru a evita condensarea obiectului după trecerea de la un mediu rece, lăsați proiectorul să ajungă la temperatura încăperii înainte de a-l folosi.

- Poziționați proiectorul suficient de aproape de ecran.
- Poziționați proiectorul astfel încât unghiul de ajustare a distorsiunii trapezoidale să nu fie atât de mare încât să distorsioneze imaginea.
- Activați ajustările automate din meniul **Setări** al proiectorului.
 - ☛ **Setări** > **Corecție Trapez** > **Corecție T-H/V** > **Corecție auto T.vert**
- Ajustați setarea **Claritate** din meniul **Imagine** al proiectorului pentru a îmbunătăți calitatea imaginii.
- Dacă proiectați de pe un calculator, apăsați butonul [Auto] de pe telecomandă pentru a ajusta automat urmărirea și sincronizarea. Dacă rămân benzi sau zone neclare, afișați o imagine uniformă pe ecran și ajustați manual setările **Urmărire** și **Sincro.** din meniul **Semnal** al proiectorului.
- Dacă proiectați de pe un calculator, folosiți o rezoluție scăzută sau selectați o rezoluție care corespunde cu rezoluția nativă a proiectorului.

► Linkuri corelate

- "Corecție auto T.vert" [p.39](#)
- "Setări pentru semnalul de intrare - meniul Semnal" [p.107](#)
- "Setări pentru calitatea imaginii - meniul Imagine" [p.105](#)
- "Rezoluții de afișare acceptate" [p.163](#)
- "Focalizarea imaginii utilizând inelul de focalizare" [p.46](#)
- "Curățarea lentilelor" [p.130](#)

Strălucirea imaginii și culorile sunt incorecte - SOLUȚII

Dacă imaginea proiectată este prea închisă sau prea deschisă ori dacă tonurile de culoare sunt incorecte, încercați următoarele soluții:

- Apăsați pe butonul [Color Mode] de pe telecomandă pentru a încerca moduri de culoare diferite pentru imagine și pentru mediu.
- Verificați setările sursei video.
- Ajustați setările disponibile din meniul **Imagine** al proiectorului pentru sursa de intrare curentă, precum **Strălucire**, **Contrast**, **Tentă**, **Temp. Culoare**, și/sau **Saturare culoare**.

- Asigurați-vă că ați selectat setarea **Semnal intrare** sau **Semnal video** corespunzătoare din meniul **Semnal** al proiectorului, dacă se aplică pentru sursa de imagini.
 - ☛ **Semnal** > **Avansat** > **Semnal intrare**
 - ☛ **Semnal** > **Avansat** > **Semnal video**
- Asigurați-vă că toate cablurile sunt conectate ferm la proiector și la dispozitivul dvs. video. Dacă ați conectat cabluri de dimensiuni mari, încercați să le înlocuiți cu cabluri mai scurte.
- Dacă utilizați opțiunea **ECO** drept **Consum energie**, încercați să selectați **Normal**.
 - ☛ **ECO** > **Consum energie**



La altitudini mari sau în locații cu temperaturi înalte, imaginea ar putea deveni mai închisă, existând posibilitatea să nu puteți ajusta setarea **Consum energie**.

- Poziționați proiectorul suficient de aproape de ecran.
- Dacă imaginea se închide la culoare treptat, este posibil să fie necesară înlocuirea lămpii proiectorului în viitorul apropiat.

► Linkuri corelate

- "Mod culoare" [p.52](#)
- "Setări pentru semnalul de intrare - meniul Semnal" [p.107](#)
- "Setări pentru calitatea imaginii - meniul Imagine" [p.105](#)
- "Setări pentru configurarea proiectorului - meniul ECO" [p.120](#)

Probleme de sunet - SOLUȚII

Dacă nu aveți sunet ori dacă volumul este prea mare sau prea mic, încercați următoarele soluții:

- Ajustați setările de volum ale proiectorului.
- Apăsați pe butonul [A/V Mute] de pe telecomandă pentru a relua redarea imaginii și a sunetului dacă acestea au fost oprite temporar.
- Verificați calculatorul sau sursa video pentru a vă asigura că volumul este activat și că ieșirea audio este setată pentru sursa corespunzătoare.

- Deconectați cablul audio și reconectați-l.
- Verificați conexiunile cablului dintre proiector și sursa video.
- Dacă nu auziți sunetul de la o sursă HDMI, setați dispozitivul conectat la ieșirea PCM.
- Asigurați-vă că toate cablurile audio conectate poartă eticheta „Fără rezistență”.
- Dacă folosiți funcția USB Display, activați setarea **Redare semnal audio de la proiector**, din programul **Setări Epson USB Display** de pe calculator.
- Dacă volumul pentru calculator este setat la minim în timp ce proiectorul este setat la maxim, zgomotul poate fi mixt. Măriți volumul calculatorului și micșorați volumul proiectorului. (Când folosiți Epson iProjection (Windows/Mac) sau USB Display.)

» Linkuri corelate

- "Conexiunile proiectorului" [p.20](#)
- "Controlarea volumului cu butoanele pentru volum" [p.54](#)

Numele fișierelor imagine nu sunt afișate corespunzător în caracteristica PC Free - SOLUȚII

Dacă un nume de fișier este mai mare decât zona afișată sau include simboluri neacceptate, acesta poate apărea trunchiat sau modificat în PC Free. Scurtați sau modificați numele fișierului.

Dacă aveți probleme legate de operarea telecomenzii sau a proiecteurului, consultați soluțiile prezentate în secțiunile următoare.

► Linkuri corelate

- "Probleme cu pornirea sau oprirea proiecteurului - SOLUȚII" [p.151](#)
- "Probleme cu telecomanda - SOLUȚII" [p.151](#)
- "Probleme de parolă - SOLUȚII" [p.152](#)

Probleme cu pornirea sau oprirea proiecteurului - SOLUȚII

Dacă proiectorul nu pornește când apăsați pe butonul de pornire sau se oprește în mod neașteptat, încercați următoarele soluții:

- Asigurați-vă că este conectat ferm cablul de alimentare la proiector și la o priză de curent electric funcțională.
- Este posibil ca butoanele proiecteurului să fie blocate din motive de siguranță. Deblocați butoanele din setarea **Blocare funcționare** din meniul **Setări** al proiecteurului sau folosiți telecomanda pentru a porni proiectorul.
☛ **Setări > Setare blocare > Blocare funcționare**
- Este posibil să fie o defecțiune la cablul de alimentare. Deconectați cablul și contactați Epson pentru asistență.
- Dacă lampa proiecteurului se oprește în mod neașteptat, este posibil să fi intrat în inactivitate după o perioadă de neutilizare. Efectuați o operațiune aleatorie pentru a activa proiectorul. Pentru a dezactiva modul inactivare, selectați opțiunea **Oprit** ca setare **Mod inactivare** din meniul **ECO** al proiecteurului.
- Dacă lampa proiecteurului se oprește în mod neașteptat, este posibil ca temporizatorul A/V mute să fie activat. Pentru a dezactiva temporizatorul A/V mute, selectați opțiunea **Oprit** ca setare **Cronom. dezact. A/V** din meniul **ECO** al proiecteurului.
- Dacă lampa proiecteurului se oprește în mod neașteptat, este posibil ca temporizatorul pentru acoperirea lentilei să fie activat. Pentru a dezactiva temporizatorul pentru acoperirea obiectivului, selectați opțiunea **Oprit** ca setare **Timp acop. lentilă** din meniul **ECO** al proiecteurului.

- Dacă lampa proiecteurului se oprește, indicatorul de stare se aprinde intermitent și indicatorul Temp (temperatură) este aprins, înseamnă că proiectorul s-a supraîncălzit și s-a oprit.
- Dacă la acționarea butonului de alimentare de pe telecomandă proiectorul nu pornește, verificați bateriile telecomenzii și asigurați-vă că cel puțin unul din receptorii telecomenzii este disponibil în setarea **Receptor dist.** din meniul **Setări** al proiecteurului.
- Ventilatoarele de răcire pot funcționa în starea standby în funcție de setările proiecteurului. De asemenea, când proiectorul iese din starea standby, ventilatoarele pot produce un zgomot neașteptat. Proiectorul funcționează în condiții normale.

► Linkuri corelate

- "Setări pentru configurarea proiecteurului - meniul ECO" [p.120](#)
- "Starea indicatoarelor proiecteurului" [p.142](#)
- "Setarea caracteristicilor proiecteurului - meniul Setări" [p.109](#)
- "Deblocarea butoanelor proiecteurului" [p.80](#)

Probleme cu telecomanda - SOLUȚII

Dacă proiectorul nu răspunde la comenzile transmise de telecomandă, încercați următoarele soluții:

- Verificați dacă bateriile telecomenzii sunt inserate în mod corespunzător și că acestea au energie. Dacă este cazul, înlocuiți bateriile.
- Asigurați-vă că operați telecomanda în unghiul și în raza de recepție a proiecteurului.
- Asigurați-vă că proiectorul nu se încălzește sau oprește.
- Verificați dacă există butoane pe telecomandă care au rămas cuplate, fapt care determină intrarea în stare de inactivitate. Deblocați butonul pentru a activa telecomanda.
- Este posibil să existe interferențe cu receptoarele proiecteurului din partea iluminării fluorescente puternice, a razelor solare puternice sau din partea semnalelor infraroșii ale dispozitivului. Reduceți intensitatea acestor surse

de lumină ori mutați proiectorul din locurile luminoase sau de lângă echipamentul care determină aceste interferențe.

- Asigurați-vă că cel puțin un receptor de la distanță este disponibil în setarea **Receptor dist.** din meniul **Setări** al proiecteurului.
- Dacă setarea **Receptor dist.** este dezactivată, țineți apăsat butonul [Menu] de pe telecomandă pentru cel puțin 15 secunde pentru a restabili valorile implicite ale setărilor.
- Dacă ați alocat un număr de identificare proiecteurului pentru a comanda mai multe proiectoare cu telecomanda, este posibil să trebuiască să verificați sau să modificați setarea de identificare.
- Dacă pierdeți telecomanda, puteți comanda alta de la Epson.

» Linkuri corelate

- "Utilizarea telecomenzii" [p.28](#)
- "Setarea caracteristicilor proiecteurului - meniul Setări" [p.109](#)
- "Selectarea proiecteurului pe care doriți să îl comandați" [p.73](#)
- "Înlocuirea bateriilor telecomenzii" [p.139](#)

Probleme de parolă - SOLUȚII

Dacă nu puteți introduce parola sau nu v-o amintiți, încercați următoarele soluții:

- Este posibil să fi activat protecția prin parolă înainte de a fi setat o parolă. Introduceți **0000** folosind telecomanda.
- Dacă ați introdus o parolă incorectă de prea multe ori și se afișează un mesaj care solicită un cod de recuperare, notați acel cod și contactați Epson pentru asistență. Comunicați codul de recuperare și furnizați dovada că dețineți produsul pentru a beneficia de asistență în vederea deblocării proiecteurului.
- Dacă pierdeți telecomanda, nu veți putea introduce parola. Comandați o telecomandă nouă de la Epson.

Dacă apar probleme la utilizarea proiectorului într-o rețea, consultați soluțiile prezentate în secțiunile următoare.

» Linkuri corelate

- "Probleme cu accesarea proiectorului prin internet - SOLUȚII" [p.153](#)
- "Probleme cu primirea e-mailurilor de alertă de rețea - SOLUȚII" [p.153](#)
- "Soluții pentru situațiile în care imaginea este statică în timpul proiecției prin rețea" [p.154](#)
- "Soluții pentru situațiile în care nu puteți realiza conectarea utilizând funcția Screen Mirroring" [p.154](#)
- "Soluții pentru situațiile în care imaginea sau sunetul conține interferențe electrostatice în timpul conexiunii prin funcția Screen Mirroring" [p.154](#)

Probleme cu accesarea proiectorului prin internet - SOLUȚII

Dacă nu puteți accesa proiectorul printr-un browser Web, asigurați-vă că folosiți ID-ul de utilizator și parola corecte.

- Când accesați secțiunea **Control de bază** din **Epson Web Control**, introduceți **EPSONREMOTE** drept ID de utilizator. (Nu puteți modifica ID-ul de utilizator.)
- Introduceți parola setată în meniul **Rețea** al proiectorului drept parolă pentru Control de bază. Parola implicită este **guest**.
☛ **Rețea > Către Config. Rețea > Principal > Parolă Remote**
- Când accesați secțiunea **Avansat** din **Epson Web Control**, introduceți **EPSONWEB** drept ID de utilizator. (Nu puteți modifica ID-ul de utilizator.)
- Introduceți parola setată în meniul **Rețea** al proiectorului drept parolă pentru secțiunea Avansat sau Consolă de control OSD. Parola implicită este „**admin**”.
☛ **Rețea > Către Config. Rețea > Principal > Parolă control web**
- Asigurați-vă că aveți acces la rețea și că proiectorul este pornit.

- Dacă browserul web se configurează pentru conectarea prin intermediul unui server proxy, ecranul Control web nu se poate afișa. Realizați setările pentru o conexiune fără utilizarea unui server proxy.



ID-ul de utilizator și parola sunt sensibile la litere mari și mici.

» Linkuri corelate

- "Meniul Rețea - meniul Principal" [p.115](#)

Probleme cu primirea e-mailurilor de alertă de rețea - SOLUȚII

Dacă nu primiți e-mailuri de alertă pentru probleme întâmpinate cu proiectorul când este conectat la rețea, încercați următoarele soluții:

- Asigurați-vă că proiectorul este pornit și conectat la rețea în mod corespunzător. (Dacă o eroare determină închiderea proiectorului, mesajul de e-mail este posibil să nu fie expedit.)
- Asigurați-vă că ați configurat corect setările pentru e-mailurile de alertă din meniul **Notificare** de rețea al proiectorului sau din software-ul de rețea al acestuia.
- Comutați setarea **Mod standby** la **Comunicare act.** din meniul **ECO** al proiectorului, astfel încât software-ul de rețea să poată monitoriza proiectorul în modul standby.
- Asigurați-vă că priza și sursa de curent funcționează corect.

» Linkuri corelate

- "Meniul Rețea - meniul Notificări" [p.118](#)
- "Setări pentru configurarea proiectorului - meniul ECO" [p.120](#)

Soluții pentru situațiile în care imaginea este statică în timpul proiecției prin rețea

Dacă imaginea proiectată este statică în timpul proiecției prin rețea, încercați următoarele soluții:

- Verificați dacă există obstacole între punctul de acces, calculator, dispozitivul mobil și proiectorul și modificați pozițiile acestor dispozitive pentru a îmbunătăți comunicarea.
- Asigurați-vă că punctul de acces, calculatorul, dispozitivul mobil și proiectorul nu se află la o distanță prea mare unele de altele. Apropiati aceste dispozitive și apoi reîncercați să realizați conectarea.
- În cazul în care conexiunea fără fir este lentă sau imaginea proiectată conține zgomot, verificați dacă există interferențe de la alte echipamente, precum dispozitive Bluetooth sau cuptoare cu microunde. Mutați dispozitivul care creează interferențe sau extindeți lățimea de bandă a rețelei fără fir.
- În cazul în care viteza conexiunii scade, reduceți numărul dispozitivelor conectate.

Soluții pentru situațiile în care nu puteți realiza conectarea utilizând funcția Screen Mirroring

Dacă nu vă puteți conecta la proiector folosind funcția Screen Mirroring, încercați următoarele soluții (EB-U42):

- Verificați setările proiectorului.
 - Selectați **Screen Mirroring prn.** drept setare **Alimentare wireless** în meniul **Rețea**.
 - Selectați **Ambele dezactivate** pentru setarea **Alimentare wireless** din meniul **Rețea** și selectați din nou **Screen Mirroring prn.**
 - Modificați setarea **Mod operare** și efectuați conectarea din nou.
 - ☛ **Rețea > Setare Screen Mirroring > Mod operare**
- Asigurați-vă că niciun alt dispozitiv nu este conectat la proiector cu setările **Neîntreruptibil**.

- ☛ **Rețea > Setare Screen Mirroring > Extins > Mod întâlnire**
- Modificați setarea pentru **Canal** în conformitate cu mediul de rețea locală fără fir.
 - ☛ **Rețea > Setare Screen Mirroring > Extins > Canal**
- Verificați setările dispozitivului mobil.
 - Asigurați-vă că setările dispozitivului mobil sunt corecte.
 - Atunci când vă reconectați imediat după deconectare, stabilirea conexiunii poate dura un anumit timp. Așteptați puțin timp înainte de a vă reconecta.
 - Reporniți dispozitivul mobil.
 - După ce v-ați conectat prin utilizarea funcției Screen Mirroring, este posibil ca informațiile privind conectarea proiectorului să fie înregistrate pe dispozitivul mobil. Cu toate acestea, nu vă veți putea reconecta la proiector prin utilizarea informațiilor înregistrate. Selectați proiectorul din lista de dispozitive disponibile.

► Linkuri corelate

- "Setările de rețea pentru proiector - meniul Rețea" [p.113](#)
- "Meniul Rețea - setări pentru caracteristica Screen Mirroring" [p.114](#)

Soluții pentru situațiile în care imaginea sau sunetul conține interferențe electrostatice în timpul conexiunii prin funcția Screen Mirroring

Dacă imaginea proiectată sau sunetul conține interferențe electrostatice la conectare utilizând funcția Screen Mirroring, încercați următoarele soluții (EB-U42):

- Evitați să acoperiți antena Wi-Fi a dispozitivului mobil.
- Dacă utilizați simultan o conexiune Screen Mirroring și o conexiune la internet, este posibil ca imaginile să „înghețe” sau să prezinte zgomot. Deconectați conexiunea la internet pentru a mări lățimea de bandă a conexiunii fără fir și pentru a îmbunătăți viteza conexiunii dispozitivului mobil.

- Asigurați-vă că materialul proiectat îndeplinește cerințele caracteristicii Screen Mirroring.
- În funcție de setările dispozitivului mobil, este posibil să pierdeți conexiunea atunci când dispozitivul intră în modul de economisire a energiei. Verificați setările de economisire a energiei de pe dispozitivul dvs. mobil.
- Realizați actualizarea driverului wireless sau firmware-ului dispozitivului mobil la cea mai recentă versiune.

► **Linkuri corelate**

- "Proiecția într-o rețea fără fir de pe un dispozitiv mobil (Screen Mirroring)"
[p.89](#)

Apendice

Parcurgeți aceste secțiuni pentru specificații tehnice și note importante privind proiectorul.

► **Linkuri corelate**

- "Accesorii opționale și piese de schimb" [p.157](#)
- "Dimensiunea ecranului și distanța aproximativă de proiecție" [p.159](#)
- "Rezoluții de afișare acceptate" [p.163](#)
- "Specificațiile proiectorului" [p.165](#)
- "Dimensiuni externe" [p.167](#)
- "Cerințe de sistem pentru software-ul USB Display" [p.169](#)
- "Lista simbolurilor de siguranță (în conformitate cu IEC60950-1 A2)" [p.170](#)
- "Glosar" [p.172](#)
- "Note" [p.174](#)

Sunt disponibile următoarele accesorii și piese de schimb opționale. Cumpărați aceste produse în funcție de necesități.

Următoarea listă cu accesorii și piese de schimb opționale este valabilă începând cu: aprilie 2017.

Detaliile referitoare la accesorii pot fi modificate fără notificare prealabilă și disponibilitatea acestora poate să difere în funcție de țara în care se face achiziția.

► Linkuri corelate

- "Ecrane" [p.157](#)
- "Cabluri" [p.157](#)
- "Suporturi de montare" [p.157](#)
- "Pentru conectare fără fir" [p.157](#)
- "Dispozitive externe" [p.158](#)
- "Piese de schimb" [p.158](#)

Ecrane

Ecran portabil de 80" ELPSC24

Ecrane portabile de tip rolă. (raport de aspect 16:10)

Ecran portabil de 50" ELPSC32

Un ecran compact care poate fi ușor transportat. (raport de aspect 4:3)

Ecran tip X, de 80" ELPSC21B

Ecrane portabile, tip X. (format imagine 16:9)

Ecran multi-aspect ELPSC26/ELPSC26H

Ecran multi-aspect portabil.

Cabluri

Cablu calculator ELPKC02 (1,8 m - pentru mini D-Sub cu 15 pini/mini D-Sub cu 15 pini)

Cablu calculator ELPKC09 (3 m - pentru mini D-Sub cu 15 pini/mini D-Sub cu 15 pini)

Cablu calculator ELPKC10 (20 m - pentru mini D-Sub cu 15 pini/mini D-Sub cu 15 pini)

Se utilizează pentru conectarea la portul Computer.

Cablu ELPKC19 pentru componenta video (3 m - pentru mini D-Sub cu 15 pini/RCA mufă tată x 3)

Se utilizează pentru conectarea la o sursă de semnal video pe componente.

Suporturi de montare

Suport de montare pe tavan ELPMB23

Se utilizează la instalarea proiectorului pe un tavan.

Țeavă de fixare pe tavan (450 mm) ELPFP13

Țeavă de fixare pe tavan (700 mm) ELPFP14

Se utilizează la instalarea proiectorului pe un tavan înalt.



Este necesară experiență specială pentru a suspenda proiectorul pe tavan. Contactați Epson pentru asistență.

Pentru conectare fără fir

Modul LAN fără fir ELPAP10

Se utilizează pentru a proiecta imagini de la un calculator prin comunicare fără fir. (Bandă de frecvență: 2,4 GHz)

Dispozitive externe

Cameră pentru documente ELPDC21/ELPDC13/ELPDC07

Se utilizează pentru proiecția imaginilor, cum ar fi cărți, documente OHP sau diapozitive.

Geantă de voiaj ELPKS69

Utilizați această geantă pentru a transporta proiectorul.

Piese de schimb

Lampă ELPLP96

Se folosește pentru a înlocui lămpile uzate.

Filtru de aer ELPAF32

Se folosește pentru a înlocui filtrele de aer uzate.

Utilizați tabelul de mai jos pentru a stabili cât de departe să plasați proiectorul de ecran în funcție de dimensiunea imaginii proiectate.

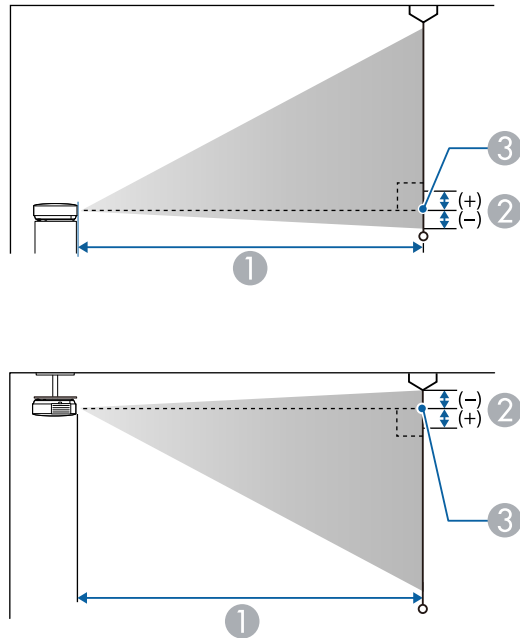

- ① Distanță proiecție (cm)
- ② Distanța de la centrul lentilei până la partea inferioară a ecranului (sau până la partea superioară a ecranului, dacă acesta este suspendat de tavan) (cm)
- ③ Centrul lentilei

WUXGA (EB-U42/EB-U05/EB-U140)

Dimensiune ecran 16:10		①	②
		Minim (Lat) - Maxim (Tele)	
30"	65 × 40	87 - 107	-4
35"	75 × 47	102 - 125	-4

Dimensiune ecran 16:10		①	②
		Minim (Lat) - Maxim (Tele)	
40"	86 × 54	118 - 144	-5
50"	108 × 67	148 - 180	-6
60"	129 × 81	178 - 217	-7
80"	172 × 108	238 - 291	-10
100"	215 × 135	299 - 364	-12
150"	323 × 202	450 - 548	-18
200"	431 × 269	601 - 731	-24
300"	646 × 404	902	-37

Dimensiunea ecranului 4:3		①	②
		Minim (Lat) - Maxim (Tele)	
27"	55 × 41	89 - 109	-4
30"	61 × 46	99 - 121	-4
40"	81 × 61	133 - 163	-6
50"	102 × 76	168 - 205	-7
60"	122 × 91	202 - 246	-8
70"	142 × 107	236 - 288	-10
80"	163 × 122	270 - 329	-11
100"	203 × 152	339 - 412	-14
150"	305 × 229	509 - 620	-21
200"	406 × 305	680 - 828	-28
260"	528 × 396	885 - 1078	-36

Dimensiunea ecranului 16:9		①	②
		Minim (Lat) - Maxim (Tele)	
30"	66 × 37	90 - 110	-2
35"	78 × 44	105 - 129	-2
40"	89 × 50	121 - 148	-2
50"	111 × 62	152 - 185	-3
60"	133 × 75	183 - 223	-3
70"	155 × 87	214 - 261	-4
80"	177 × 100	245 - 299	-5
100"	221 × 125	307 - 374	-6
150"	332 × 187	462 - 563	-8
200"	443 × 249	617 - 752	-11
290"	642 × 361	897 - 1091	-16

Dimensiunea ecranului 4:3		①	②
		Minim (Lat) - Maxim (Tele)	
29"	59 × 44	90 - 109	-4
30"	61 × 46	94 - 113	-4
40"	81 × 61	126 - 152	-5
50"	102 × 76	158 - 190	-7
60"	122 × 91	190 - 229	-8
70"	142 × 106	222 - 267	-10
80"	163 × 122	255 - 306	-11
100"	203 × 152	319 - 383	-14
150"	305 × 229	480 - 577	-20
200"	406 × 305	641 - 770	-27
280"	569 × 427	898 - 1079	-38

WXGA (EB-W42/EB-W41/EB-W05/EB-W140)

Dimensiune ecran 16:10		①	②
		Minim (Lat) - Maxim (Tele)	
33"	71 × 44	91 - 110	-4
35"	75 × 47	97 - 117	-4
40"	86 × 54	111 - 134	-5
50"	108 × 67	139 - 168	-6
60"	129 × 81	168 - 202	-7
80"	172 × 108	225 - 270	-10
100"	215 × 135	281 - 338	-12
150"	323 × 202	424 - 509	-18
200"	431 × 269	566 - 680	-24
320"	690 × 430	907 - 1089	-39

Dimensiunea ecranului 16:9		①	②
		Minim (Lat) - Maxim (Tele)	
32"	71 × 40	91 - 109	-2
35"	78 × 44	99 - 120	-2
40"	50 × 89	114 - 137	-2
50"	111 × 62	143 - 172	-3
60"	133 × 75	172 - 208	-3
70"	155 × 88	202 - 243	-4
80"	177 × 100	231 - 278	-4
100"	221 × 125	289 - 348	-5
150"	332 × 187	435 - 523	-8
200"	443 × 249	582 - 699	-11
310"	686 × 386	903 - 1084	-17

XGA (EB-X41/EB-X05/EB-X140/EB-X450/EB-X400)

Dimensiunea ecranului 4:3		①	②
		Minim (Lat) - Maxim (Tele)	
30"	61 × 46	89 - 107	-5
40"	81 × 61	119 - 143	-7
50"	102 × 76	150 - 180	-8
60"	122 × 91	180 - 217	-10
80"	163 × 122	241 - 290	-14
100"	203 × 152	302 - 363	-17
150"	305 × 229	454 - 546	-25
200"	406 × 305	607 - 729	-34
250"	508 × 381	759 - 912	-42
300"	610 × 457	912 - 1095	-51

Dimensiunea ecranului 16:9		①	②
		Minim (Lat) - Maxim (Tele)	
28"	62 × 35	90 - 109	1
30"	66 × 37	97 - 117	1
40"	50 × 89	130 - 156	1
50"	111 × 62	163 - 196	1
60"	133 × 75	196 - 236	1
80"	177 × 100	263 - 316	2
100"	221 × 125	329 - 396	2
150"	332 × 187	495 - 595	3
200"	443 × 249	661 - 794	5
250"	553 × 311	827 - 994	6
275"	609 × 342	910 - 1093	6

Dimensiune ecran 16:10		①	②
		Minim (Lat) - Maxim (Tele)	
29"	63 × 39	91 - 110	-1
30"	65 × 40	94 - 113	-1
40"	86 × 54	126 - 152	-2
50"	108 × 67	159 - 191	-2
60"	129 × 81	191 - 230	-3
80"	172 × 108	256 - 307	-4
100"	215 × 135	320 - 385	-4
150"	323 × 202	482 - 579	-7
200"	431 × 269	643 - 773	-9
250"	538 × 337	805 - 967	-11
280"	603 × 377	902 - 1083	-13

SVGA (EB-S41/EB-S05/EB-S140/EB-S400)

Dimensiunea ecranului 4:3		①	②
		Minim (Lat) - Maxim (Tele)	Minimum (Lat)
30"	61 × 46	88 - 119	-5
50"	102 × 76	147 - 200	-8
60"	122 × 91	177 - 240	-10
70"	142 × 107	207 - 280	-12
80"	163 × 122	237 - 321	-13
100"	203 × 152	297 - 401	-17
150"	305 × 229	446 - 603	-25
200"	406 × 305	595 - 805	-33
300"	610 × 457	894	-50
350"	711 × 533	1044	-58

Dimensiunea ecranului 16:9		①	②
		Minim (Lat) - Maxim (Tele)	Minimum (Lat)
28"	62 × 35	89 - 121	1
30"	66 × 37	96 - 130	1
50"	111 × 62	161 - 218	1
60"	133 × 75	193 - 262	2
70"	155 × 87	226 - 306	2
80"	177 × 100	258 - 349	2
100"	221 × 125	323 - 437	3
150"	332 × 187	486 - 657	4
200"	443 × 249	649 - 877	5
300"	664 × 374	974	8
320"	708 × 399	1040	9

Dimensiune ecran 16:10		①	②
		Minim (Lat) - Maxim (Tele)	Minimum (Lat)
29"	63 × 39	90 - 122	-1
30"	65 × 40	93 - 126	-1
50"	111 × 62	156 - 212	-2
60"	129 × 81	188 - 254	-2
70"	159 × 94	220 - 297	-3
80"	172 × 108	251 - 340	-3
100"	215 × 135	315 - 425	-4
150"	323 × 202	473 - 639	-6
200"	431 × 269	631 - 853	-8
300"	646 × 404	948	-12
330"	711 × 444	1043	-14

Acest tabel prezintă frecvența de reîmprospătare și rezoluția pentru fiecare format de afișare video compatibil.

Semnale de la componente (RGB analogic)

Pentru
EB-U42/EB-W42/EB-W41/EB-X41/EB-U05/EB-W05/EB-X05/EB-U140/EB-W140/EB-X140/EB-X450/EB-X400

Semnal	Rată de reîmprospătare (Hz)	Rezoluție (puncte)
VGA	60/72/75/85	640 × 480
SVGA	60/72/75/85	800 × 600
XGA	60/70/75/85	1024 × 768
WXGA	60	1280 × 768
	60	1366 × 768
	60/75/85	1280 × 800
WXGA+	60/75/85	1440 × 900
WXGA++	60	1600 × 900
SXGA	70/75/85	1152 × 864
	60/75/85	1280 × 960
	60/75/85	1280 × 1024
SXGA+	60/75	1400 × 1050
WSXGA+ *	60	1680 × 1050
UXGA	60	1600 × 1200
WUXGA (Reduced Blanking) **	60	1920 × 1200

* Opțiunea este disponibilă numai pentru EB-U42/EB-W42/EB-W41/EB-U05/EB-W05/EB-U140/EB-W140 și este compatibilă numai atunci când este selectată setarea **Lat** pentru **Rezoluție** în meniul **Semnal** al proiecteurului.

** Setare disponibilă doar pentru EB-U42/EB-U05/EB-U140.

Pentru EB-S41/EB-S05/EB-S140/EB-S400

Semnal	Rată de reîmprospătare (Hz)	Rezoluție (puncte)
VGA	60/72/75/85	640 × 480
SVGA	60/72/75/85	800 × 600
XGA	60/70/75/85	1024 × 768
WXGA	60	1280 × 768
	60	1366 × 768
	60/75	1280 × 800
WXGA+	60	1440 × 900
SXGA	70/75	1152 × 864
	60	1280 × 960
	60	1280 × 1024
SXGA+	60	1400 × 1050

Chiar dacă semnalele altele decât cele menționate mai sus sunt recepționate, sunt puține șanse ca imaginea să poată fi proiectată. Totuși, s-ar putea ca nu toate funcțiile să fie suportate.

Video pe componente

Semnal	Rată de reîmprospătare (Hz)	Rezoluție (puncte)
SDTV (480i/480p)	60	720 × 480
SDTV (576i/576p)	50	720 × 576
HDTV (720p)	50/60	1280 × 720
HDTV (1080i)	50/60	1920 × 1080

Video compozit

Semnal	Rată de reîmprospătare (Hz)	Rezoluție (puncte)
TV (NTSC)	60	720 × 480
TV (SECAM)	50	720 × 576
TV (PAL)	50/60	720 × 576

Semnale de intrare pentru porturile HDMI

Semnal	Rată de reîmprospătare (Hz)	Rezoluție (puncte)
VGA	60	640 × 480
SVGA	60	800 × 600
XGA	60	1024 × 768
WXGA	60	1280 × 800
	60	1366 × 768
WXGA+	60	1440 × 900
WXGA++ *	60	1600 × 900
UXGA *	60	1600 × 1200
WSXGA+ **	60	1680 × 1050
SXGA	60	1280 × 960
	60	1280 × 1024
SXGA+	60	1400 × 1050
WUXGA (Reduced Blanking) ***	60	1920 × 1200
SDTV (480i/480p)	60	720 × 480
SDTV (576i/576p)	50	720 × 576
HDTV (720p)	50/60	1280 × 720
HDTV (1080i)	50/60	1920 × 1080
HDTV (1080p)	24/30/50/60	1920 × 1080

* Disponibil numai pentru EB-U42/EB-W42/EB-W41/EB-X41/EB-U05/EB-W05/EB-X05/EB-U140/EB-W140/EB-X140/EB-X450/EB-X400.

** Setare disponibilă doar pentru EB-U42/EB-W42/EB-W41/EB-U05/EB-W05/EB-U140/EB-W140.

*** Disponibil numai pentru EB-U42/EB-U05/EB-U140.

Semnal de intrare MHL (EB-U42/EB-W42/EB-W41/EB-U05/EB-U140)

Semnal	Rată de reîmprospătare (Hz)	Rezoluție (puncte)
VGA	60	640 × 480
SDTV (480i/480p)	60	720 × 480
SDTV (576i/576p)	50	720 × 576
HDTV (720p)	50/60	1280 × 720
HDTV (1080i)	50/60	1920 × 1080
HDTV (1080p)	24/30	1920 × 1080

Denumirea produsului	EB-U42/EB-W42/EB-W41/EB-X41/EB-S41/EB-U05/EB-W05/EB-X05/EB-S05/EB-U140/EB-W140/EB-X140/EB-S140/EB-X450/EB-X400/EB-S400
Dimensiuni	EB-U42/EB-U05/EB-U140: 302 (W) × 87 (H) × 249 (D) mm (fără a include secțiunea înălțată) EB-W42/EB-W41/EB-X41/EB-S41/EB-W05/EB-X05/EB-S05/EB-W140/EB-X140/EB-S140/EB-X450/EB-X400/EB-S400: 302 (W) × 77 (H) × 234 (D) mm (fără a include secțiunea înălțată)
Dimensiune panou LCD	EB-U42/EB-U05/EB-U140: 0,67" EB-W42/EB-W41/EB-W05/EB-W140 : 0,59" EB-X41/EB-S41/EB-X05/EB-S05/EB-X140/EB-S140/EB-X450/EB-X400/EB-S400: 0,55"
Metodă de afișare	Poli-silicon TFT cu matrice activă
Rezoluție	EB-U42/EB-U05/EB-U140: 2.304.000 pixeli WUXGA (1.920 (W) × 1.200 (H) puncte) × 3 EB-W42/EB-W41/EB-W05/EB-W140: 1.024.000 pixeli WXGA (1.280 (W) × 800 (H) puncte) × 3 EB-X41/EB-X05/EB-X140/EB-X450/EB-X400: 786.432 pixeli XGA (1.024 (W) × 768 (H) puncte) × 3 EB-S41/EB-S05/EB-S140/EB-S400: 480.000 pixeli SVGA (800 (W) × 600 (H) puncte) × 3
Reglare focalizare	Manuală

Reglare zoom	EB-U42/EB-W42/EB-W41/EB-X41/EB-U05/EB-W05/EB-X05/EB-U140/EB-W140/EB-X140/EB-X450/EB-X400: 1-1,2 EB-S41/EB-S05/EB-S140/EB-S400: 1,0 - 1,35 (zoom digital)
Lampă	Lampă UHE, 210 W Nr. model: ELPLP96
Durata de viață a lămpii	Mod consum normal de energie: până la 6.000 de ore Mod consum de energie ECO: până la 10.000 de ore
Ieșire audio max.	2 W
Boxă	1
Sursă de alimentare	EB-U42/EB-U05/EB-U140: 100 - 240 V c.a. ±10%, 50/60 Hz, 3,3 - 1,4 A EB-W42/EB-W41/EB-X41/EB-S41/EB-W05/EB-X05/EB-S05/EB-W140/EB-X140/EB-S140/EB-X450/EB-X400/EB-S400: 100 - 240 V c.a. ±10%, 50/60 Hz, 3,1 - 1,3 A
Consum energie (între 100 și 120 V)	EB-U42: În stare de funcționare: 315 W Consum de energie în standby (Comunicare act.): 2,2 W Consum de energie în standby (Comunicare dez.): 0,2 W EB-W42/EB-W41/EB-X41/EB-S41/EB-W05/EB-X05/EB-S05/EB-W140/EB-X140/EB-S140/EB-X450/EB-X400/EB-S400: În stare de funcționare: 296 W Consum de energie în standby (Comunicare act.): 2,0 W Consum de energie în standby (Comunicare dez.): 0,2 W EB-U05/EB-U140 În stare de funcționare: 315 W Consum de energie în standby (Comunicare act.): 2,0 W Consum de energie în standby (Comunicare dez.): 0,2 W

Consum energie (între 220 și 240 V)	EB-U42: În stare de funcționare: 298 W Consum de energie în standby (Comunicare act.): 2,2 W Consum de energie în standby (Comunicare dez.): 0,2 W EB-W42/EB-W41/EB-X41/EB-S41/EB-W05/EB-X05/EB-S05/EB-W140/EB-X140/EB-S140/EB-X450/EB-X400/EB-S400: În stare de funcționare: 282 W Consum de energie în standby (Comunicare act.): 2,0 W Consum de energie în standby (Comunicare dez.): 0,2 W EB-U05/EB-U140 În stare de funcționare: 298 W Consum de energie în standby (Comunicare act.): 2,0 W Consum de energie în standby (Comunicare dez.): 0,2 W
Altitudinea de funcționare	Altitudine între 0 și 3.000 m
Temperatură de funcționare	De la +5 la +35°C (fără condensare) (altitudine de la 0 la 2.286 m) De la +5 la +30°C (fără condensare) (altitudine de peste 2.286 m)
Temperatură de depozitare	-10 până la +60°C (fără condensare)
Greutate	EB-U42/EB-U05/EB-U140: Aprox. 2,8 kg EB-W42/EB-W41/EB-X41/EB-S41/EB-W05/EB-X05/EB-W140/EB-X140/EB-X450/EB-X400: Aprox. 2,5 kg EB-S05/EB-S140/EB-S400 : Aprox. 2,4 kg

Dacă utilizați un proiector înclinat la un unghi mai mare de 30°, acesta se poate deteriora și se pot produce accidente.

► Linkuri corelate

- "Specificațiile conectorilor" [p.166](#)

Specificațiile conectorilor

Portul Computer	1	Mini D-Sub cu 15 pini (mamă)
Portul Video	1	mufă cu pini RCA
Porturile Audio	2	Mufă cu pini RCA x 2 (S, D)
Porturile HDMI1, HDMI2/MHL (EB-U42/EB-U05/EB-U140)	2	HDMI (Audio este suportat numai de PCM)
Portul HDMI/MHL (EB-W42/EB-W41)	1	HDMI (Audio este suportat numai de PCM)
Portul HDMI (EB-X41/EB-S41/EB-W05/EB-X05/EB-S05/EB-W140/EB-X140/EB-S140/EB-X450/EB-X400/EB-S400)	1	HDMI (Audio este suportat numai de PCM)
Port USB-A	1	Conector USB (Tip A)
Port USB-B	1	Conector USB (Tip B)



- Porturile USB-A și USB-B acceptă USB 2.0. Totuși, porturile USB nu sunt garantate să funcționeze pentru toate dispozitivele cu suport USB.
- Portul USB-B nu acceptă USB 1.1.

Unghi de înclinare

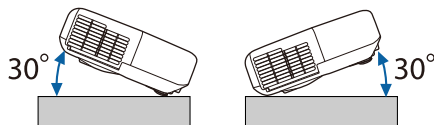

EB-U42/EB-U05/EB-U140

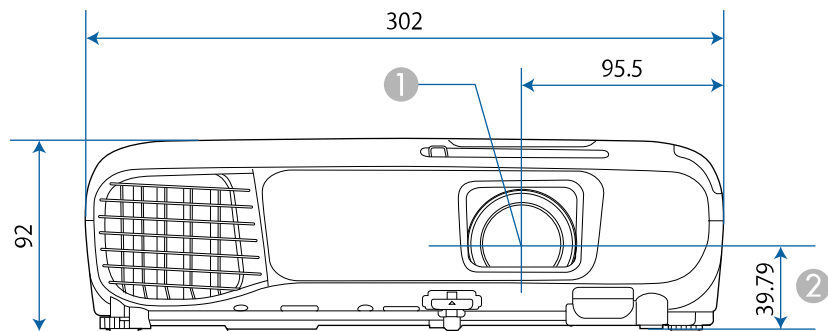

EB-W42/EB-W41/EB-X41/EB-S41/EB-W05/EB-X05/EB-S05/EB-W140/EB-X140/EB-S140/EB-X450/EB-X400/EB-S400

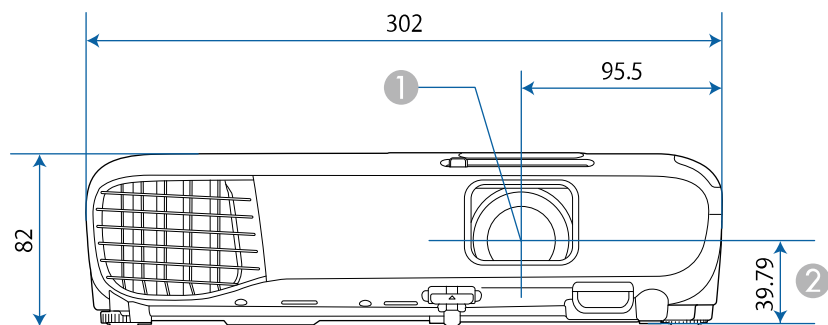

EB-U42/EB-U05/EB-U140

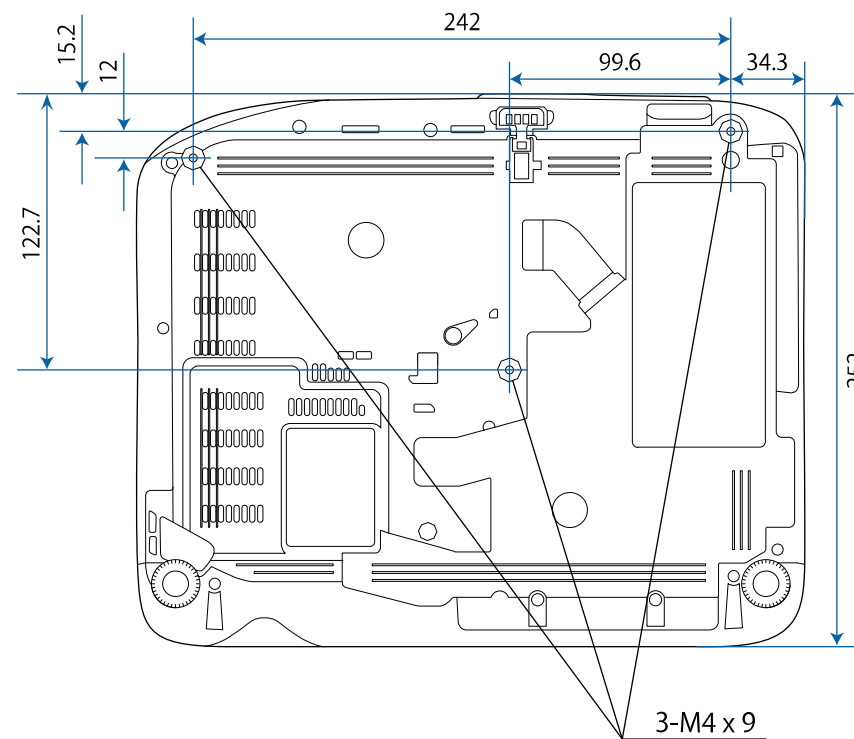

- ① Centrul lentilei
- ② Distanța de la centrul lentilelor la punctul de fixare a consolei de suspendare

EB-W42/EB-W41/EB-X41/EB-S41/EB-W05/EB-X05/EB-S05/EB-W140/EB-X140/EB-S140/EB-X450/EB-X400/EB-S400

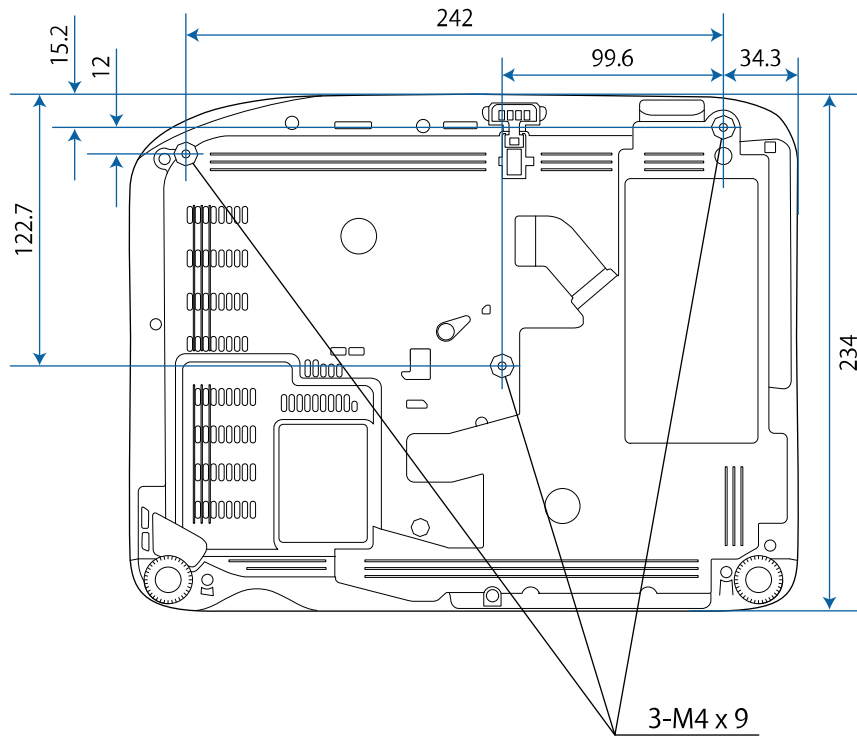

Dimensiunile în aceste imagini sunt exprimate în mm.

Pentru a utiliza software-ul Epson USB Display, calculatorul dvs. trebuie să îndeplinească următoarele cerințe de sistem.







Cerință	Windows	Mac
Sistem de operare	Windows Vista <ul style="list-style-type: none"> • Ultimate (32 de biți) • Enterprise (32 de biți) • Business (32 de biți) • Home Premium (32 de biți) • Home Basic (32 de biți) 	OS X <ul style="list-style-type: none"> • 10.7.x (32 și 64 de biți) • 10.8.x (64 de biți) • 10.9.x (64 de biți) • 10.10.x (64 de biți) • 10.11.x (64 de biți)
	Windows 7 <ul style="list-style-type: none"> • Ultimate (32 și 64 de biți) • Enterprise (32 și 64 de biți) • Professional (32 și 64 de biți) • Home Premium (32 și 64 de biți) • Home Basic (32 de biți) • Starter (32 de biți) 	
	Windows 8.1 <ul style="list-style-type: none"> • Windows 8.1 (32 și 64 de biți) • Windows 8.1 Pro (32 și 64 de biți) • Windows 8.1 Enterprise (32 și 64 de biți) 	
	Windows 10 <ul style="list-style-type: none"> • Windows 10 Home (32 și 64 de biți) • Windows 10 Pro (32 și 64 de biți) • Windows 10 Enterprise (32 și 64 de biți) 	
Procesor	Intel Core2Duo sau mai rapid (se recomandă Intel Core i3 sau mai rapid)	Intel Core2Duo sau mai rapid (se recomandă Intel Core i5 sau mai rapid)







Cerință	Windows	Mac
Memorie	2GB sau mai mult (Recomandat 4GB sau mai mult)	
Spațiu pe hard disk	20 MB sau mai mult	
Ecran	Rezoluție între 640×480 și 1920×1200 Culoare pe 16 biți sau mai mult	











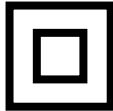

Funcționarea nu este garantată pentru Windows Vista care nu are niciun pachet Service Pack instalat sau Windows Vista Service Pack 1.

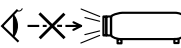
În următorul tabel sunt prezentate semnificațiile simbolurilor de siguranță care apar pe etichetele echipamentului.

Nr.	Marcajul simbolului	Standarde aprobate	Descriere
1		IEC60417 No.5007	„Pornit” (alimentare) Pentru indicarea conexiunii la rețeaua de alimentare.
2		IEC60417 No.5008	„Oprit” (alimentare) Pentru indicarea întreruperii conexiunii la rețeaua de alimentare.
3		IEC60417 No.5009	Standby Pentru identificarea comutatorului sau poziției comutatorului prin care o parte a echipamentului este activată în vederea aducerii echipamentului în starea de stand-by.
4		ISO7000 No.0434B, IEC3864-B3.1	Atenție Pentru identificarea situațiilor generice în care trebuie să acordați atenție atunci când utilizați produsul.
5		IEC60417 No.5041	Atenție, suprafață fierbinte Pentru a indica faptul că elementul marcat poate fi fierbinte și nu trebuie atins fără a se avea grijă.
6		IEC60417 No.6042 ISO3864-B3.6	Atenție, risc de electrocutare Pentru a identifica faptul că echipamentul prezintă risc de electrocutare.
7		IEC60417 No.5957	A se utiliza exclusiv în interior Pentru a identifica echipamentele electrice destinate în principal uzului în interior.

Nr.	Marcajul simbolului	Standarde aprobate	Descriere
8		IEC60417 No.5926	Polaritate pentru conectorul de alimentare cu c.c. Pentru identificarea conexiunilor pozitivă și negativă (polarităților) ale unui echipament la care se poate conecta o sursă de alimentare cu c.c.
9		—	La fel ca la nr. 8.
10		IEC60417 No.5001B	Baterie, general Echipament alimentat de la baterie. Pentru identificarea unei componente, de exemplu un capac al compartimentului pentru baterii sau bornele unui conector.
11		IEC60417 No.5002	Poziție pentru celulă Pentru identificarea suportului pentru baterii și pentru identificarea poziționării celulelor în interiorul suportului pentru baterii.
12		—	La fel ca la nr. 11.
13		IEC60417 No.5019	Împământare de protecție Pentru identificarea oricărei borne care are rolul de conectare la un conductor extern în vederea asigurării protecției împotriva electrocutării în cazul unei defecțiuni sau borna unui electrod cu rol de împământare de protecție.
14		IEC60417 No.5017	Împământare Pentru identificarea unei borne de împământare, în cazurile în care niciuna dintre variantele de la nr. 13 nu este obligatorie în mod explicit.

Nr.	Marcajul simbolului	Standarde aprobate	Descriere
15		IEC60417 No.5032	Curent alternativ Pentru indicarea pe placa de valori nominale faptul că echipamentul poate fi alimentat numai cu curent alternativ; pentru identificarea bornelor relevante.
16		IEC60417 No.5031	Curent direct Pentru indicarea pe placa de valori nominale faptul că echipamentul poate fi alimentat numai cu curent direct; pentru identificarea bornelor relevante.
17		IEC60417 No.5172	Echipament din Clasa II Pentru identificarea echipamentelor care întrunesc cerințele de siguranță specificate pentru echipamentele din Clasa II, în conformitate cu IEC 61140.
18		ISO 3864	Interdicție generală Pentru identificarea acțiunilor sau operațiilor care sunt interzise.
19		ISO 3864	Interdicție de contact Pentru a indica faptul că se pot produce răni ca urmare a atingerii unei anumite părți a echipamentului.
20		—	Nu priviți niciodată spre lentila proiectorului când proiectorul este pornit.
21		—	Pentru a indica faptul că este interzis să așezați obiecte pe proiector.
22		ISO3864 IEC60825-1	Atenție, radiație laser Pentru a indica faptul că echipamentul are o componentă care emite radiații laser.

Nr.	Marcajul simbolului	Standarde aprobate	Descriere
23		ISO 3864	Interdicție de dezasamblare Pentru a indica un risc de rănire, de exemplu prin electrocutare, în cazul dezasamblării echipamentului.
24		IEC60417 No. 5266	Standby, standby parțial Pentru a indica faptul că acea componentă din echipament este pregătită pentru funcționare.
25		ISO3864 IEC60417 No. 5057	Precauție, piese în mișcare Pentru a indica faptul că trebuie să vă feriți de piesele în mișcare, în conformitate cu standardele de protecție.

Această secțiune explică pe scurt termenii dificili care nu sunt explicați în textul acestui ghid. Pentru detalii, consultați alte publicații disponibile pe piață.

Format imagine	Este raportul dintre lungimea și înălțimea unei imagini. Ecranele cu un raport orizontal:vertical de 16:9, cum ar fi ecrane HDTV, sunt denumite ecrane late. Ecranele SDTV și cele generale de calculator au un format de imagine de 4:3.
Video pe componente	O metodă care separă semnalul video într-o componentă de luminanță (Y) și o luminanță în minus de albastru (Cb sau Pb) și o luminanță în minus de roșu (Cr sau Pr).
Video compozit	O metodă care combină semnalul video într-o componentă de luminanță și o componentă de culoare pentru transmisie printr-un singur cablu.
Contrast	Strălucirea relativă a zonelor deschise și închise dintr-o imagine poate fi mărită sau micșorată pentru a face ca textul sau grafica să fie mai clare sau mai neclare. Ajustarea acestei proprietăți a unei imagini se numește ajustarea contrastului.
DHCP	O abreviere a protocolului Dynamic Host Configuration Protocol, acest protocol atribuie în mod automat o adresă IP echipamentului conectat la o rețea.
Adresă Gateway	Acesta este un server (router) pentru comunicarea din cadrul unei rețele (subrețea) divizate în funcție de masca subrețea.
HDCP	HDCP este o abreviere pentru High-bandwidth Digital Content Protection. Acest parametru este utilizat pentru a preveni copierea ilegală, precum și pentru a proteja dreptul de copyright prin codificarea semnalelor trimise prin porturile DVI și HDMI. Deoarece porturile HDMI de pe proiector acceptă tehnologia HDCP, acesta poate proiecta imagini digitale protejate de tehnologia HDCP. Cu toate acestea, este posibil ca proiectorul să nu poată proiecta imaginile protejate cu versiunea actualizată sau revizuită a tehnologiei de criptare HDCP.

HDMI™	Este o abreviere pentru High Definition Multimedia Interface. HDMI™ este un standard destinat aparaturii electronice digitale și calculatoarelor. Acesta este un standard prin care imaginile HD și semnalele audio multicanal sunt transmise digital. Dacă semnalul digital nu este comprimat, imaginea poate fi transferată la cea mai bună calitate posibilă. De asemenea, acest standard oferă și o funcție de criptare a semnalului digital.
HDTV	O abreviere pentru High-Definition Television care se referă la sistemele de înaltă definiție care îndeplinesc următoarele condiții: <ul style="list-style-type: none"> • Rezoluție verticală de 720p sau 1080i sau mai mare (p = Progresiv, i = Întreșere) • Ecran cu un format imagine de 16:9
Mod Infrastructură	Metodă de conectare la o rețea locală fără fir, prin care dispozitivele comunică prin intermediul punctelor de acces.
Întreșere	Transmite informații necesare pentru a crea un ecran trimițând fiecare al doilea rând, începând din partea superioară a imaginii spre partea inferioară. Imaginile sunt mai predispuse la tremur deoarece un cadru se afișează la fiecare al doilea rând.
Adresă IP	Un număr de identificare a unui calculator conectat la o rețea.
MHL	Abreviere pentru Mobile High-definition Link. Aceasta este un standard pentru interfețele de conectare pentru dispozitivele mobile precum smartphone-urile și tabletele. Imaginile pot fi transferate la calitate înaltă și la viteze mari, fără comprimarea semnalului digital. De asemenea, dispozitivele conectate sunt încărcate.
Progresiv	Proiectează informații pentru a crea un ecran o dată, afișând imaginea pentru un cadru. Chiar dacă numărul de linii de scanare este același, nivelul de tremur al imaginilor scade, deoarece volumul de informații s-a dublat în comparație cu un sistem de întreșere.

Rată refresh	<p>Elementul de emisie a luminii unui ecran își menține aceeași luminozitate și culoare un timp foarte scurt.</p> <p>Din această cauză, imaginea trebuie scanată de mai multe ori pe secundă pentru a reîmprospăta elementul de emisie al luminii.</p> <p>Numărul operațiunilor de actualizare/secundă este numit rată de refresh și este exprimat în hertzi (Hz).</p>
SDTV	O abreviere pentru Standard Definition Television care se referă la sistemele de televiziune standard, care nu îndeplinesc condițiile pentru televiziunea de înaltă definiție HDTV.
SNMP	O abreviere pentru Simple Network Management Protocol, care este protocolul de monitorizare și de control al dispozitivelor, cum ar fi rutere și computere conectate la o rețea TCP/IP.
sRGB	Este un standard internațional pentru intervalele de culoare care a fost formulat astfel încât culorile reproduse de echipamentele video să poată fi ușor prelucrate de sistemul de operare al unui calculator (SO) și prin internet. Dacă sursa conectată dispune de un mod sRGB, setați atât proiectorul, cât și sursa de semnal conectată la modul sRGB.
SSID	SSID reprezintă datele de identificare la conectarea la alt dispozitiv într-o rețea fără fir. Comunicațiile fără fir sunt posibile între dispozitive cu aceeași configurație SSID.
Mască subrețea	Aceasta este o valoare numerică pentru definirea numărului de biți utilizați pentru adresa de rețea, în cadrul unei rețele divizate (subrețea), din adresa IP.
SVGA	Un standard de dimensiune a ecranului cu o rezoluție de 800 (pe orizontală) × 600 (pe verticală) de puncte.
SXGA	Un standard de dimensiune a ecranului cu o rezoluție de 1.280 (pe orizontală) × 1.024 (pe verticală) de puncte.
Sincro.	<p>Semnalele de ieșire de la calculator au o anumită frecvență.</p> <p>Dacă frecvența proiectorului nu este adaptată la aceasta, imaginile rezultate nu vor fi de bună calitate.</p> <p>Procesul de adaptare a fazelor acestor semnale (poziția relativă a valorilor maxime și minime în semnal) se numește sincronizare.</p> <p>Dacă semnalele nu sunt sincronizate, apar scintilații, neclarități și interferențe orizontale.</p>

Urmărire	<p>Semnalele de ieșire de la calculator au o anumită frecvență.</p> <p>Dacă frecvența proiectorului nu este adaptată la aceasta, imaginile rezultate nu vor fi de bună calitate.</p> <p>Procesul de adaptare a frecvenței acestor semnale (numărul de valori maxime din semnal) se numește aliniere.</p> <p>Dacă urmărirea nu se face corect, în semnal apar dungi verticale late.</p>
Trap IP Adresă	Aceasta este adresa IP pentru calculatorul de destinație utilizat pentru notificarea erorilor prin SNMP.
VGA	Un standard de dimensiune a ecranului cu o rezoluție de 640 (pe orizontală) × 480 (pe verticală) de puncte.
XGA	Un standard de dimensiune a ecranului cu o rezoluție de 1.024 (pe orizontală) × 768 (pe verticală) de puncte.
WXGA	Un standard de dimensiune a ecranului cu o rezoluție de 1.280 (pe orizontală) × 800 (pe verticală) de puncte.
WUXGA	Un standard de dimensiune a ecranului cu o rezoluție de 1.920 (pe orizontală) × 1.200 (pe verticală) de puncte.

Consultați aceste secțiuni pentru note importante despre proiector.

► **Linkuri corelate**

- "Indication of the manufacturer and the importer in accordance with requirements of EU directive" [p.174](#)
- "Restricție de utilizare" [p.174](#)
- "Referințe pentru sistemul de operare" [p.174](#)
- "Mărci comerciale" [p.175](#)
- "Aviz privind drepturile de autor" [p.175](#)
- "Atribuirea de drepturi de autor" [p.175](#)

Indication of the manufacturer and the importer in accordance with requirements of EU directive

Manufacturer: SEIKO EPSON CORPORATION
Address: 3-5, Owa 3-chome, Suwa-shi, Nagano-ken 392-8502 Japan
Telephone: 81-266-52-3131
<http://www.epson.com/>

Importer: EPSON EUROPE B.V.
Address: Atlas Arena, Asia Building, Hoogoorddreef 5,1101 BA Amsterdam Zuidoost
The Netherlands
Telephone: 31-20-314-5000
<http://www.epson.eu/>

Restricție de utilizare

Când acest produs este utilizat pentru aplicații care necesită un grad ridicat de fiabilitate și siguranță, precum: a) dispozitive de transport pentru aviație, căi ferate, marină, auto; b) dispozitive de prevenire a dezastrelor; c) diferite dispozitive de siguranță etc. sau d) dispozitive funcționale și de precizie, produsul se va utiliza numai după luarea în considerare, la proiectare, a unor

măsuri de prevenire și redundanțe, pentru menținerea siguranței și a unei fiabilități complete a sistemului. Deoarece acest produs nu a fost conceput pentru utilizarea în aplicații care necesită fiabilitate/siguranță extremă, precum echipamente aerospațiale, echipamente principale de comunicații, echipamente de control al energiei nucleare sau echipamente medicale pentru asistență medicală directă etc., vă rugăm să efectuați o estimare personală a caracterului adecvat al acestui produs, după o evaluare completă.

Referințe pentru sistemul de operare

- Sistem de operare Microsoft® Windows Vista®
- Sistem de operare Microsoft® Windows® 7
- Sistem de operare Microsoft® Windows® 8
- Sistem de operare Microsoft® Windows® 8.1
- Sistem de operare Microsoft® Windows® 10

În acest ghid, sistemele de operare menționate mai sus sunt denumite „Windows Vista”, „Windows 7”, „Windows 8”, „Windows 8.1” și „Windows 10”. În plus, termenul colectiv „Windows” este folosit pentru a face referire la toate aceste sisteme de operare.

- OS X 10.7.x
- OS X 10.8.x
- OS X 10.9.x
- OS X 10.10.x
- OS X 10.11.x
- macOS 10.12.x

În acest ghid, sistemele de operare de mai sus sunt denumite „OS X 10.7.x”, „OS X 10.8.x”, „OS X 10.9.x”, „OS X 10.10.x”, „OS X 10.11.x” și „macOS 10.12.x”. În plus, termenul colectiv „Mac” este folosit pentru a face referire la toate aceste sisteme de operare.

Mărci comerciale

EPSON este marca comercială înregistrată, EXCEED YOUR VISION, ELPLP și siglele acestora sunt mărci comerciale înregistrate sau mărci comerciale ale Seiko Epson Corporation.

Mac, Mac OS, OS X și macOS sunt mărci comerciale ale Apple Inc.

Microsoft, Windows, Windows Vista, PowerPoint și sigla Windows sunt mărci comerciale sau mărci comerciale înregistrate ale Microsoft Corporation în Statele Unite și/sau în alte țări.

WPA™ and WPA2™ sunt mărci înregistrate ale Wi-Fi Alliance.

App Store este o marcă de servicii a Apple Inc.

Chrome, Chromebook și Google Play sunt mărci comerciale ale Google Inc.

HDMI și High-Definition Multimedia Interface sunt mărci comerciale sau mărci comerciale înregistrate ale HDMI Licensing LLC. 

MHL, sigla MHL și Mobile High-Definition Link sunt mărci comerciale sau mărci comerciale înregistrate ale MHL și LLC în Statele Unite și/sau în alte țări.

„QR Code” este o marcă comercială înregistrată a DENSO WAVE INCORPORATED.

Intel® este o marcă înregistrată a Intel Corporation în Statele Unite și/sau în alte țări.

Miracast™ și Wi-Fi Protected Setup™ sunt mărci înregistrate ale Wi-Fi Alliance.

De asemenea, alte nume de produse utilizate în acest document sunt folosite numai pentru exemplificare și pot fi mărci comerciale ale proprietarilor lor. Epson nu revendică niciun drept asupra acestor mărci.

informațiilor din acest document. De asemenea, nu ne asumăm răspunderea pentru daunele rezultate din utilizarea informațiilor din acest document.

Nici Seiko Epson Corporation, nici filialele acesteia nu sunt responsabile față de cumpărătorul acestui produs sau față de terți pentru daunele, pierderile, costurile sau cheltuielile suportate de cumpărător sau de terți în cazul unui accident, a folosirii necorespunzătoare sau abuzive a acestui produs sau în cazul unor modificări, reparații sau schimbări neautorizate aduse produsului sau (cu excepția SUA) în cazul nerespectării cu strictețe a instrucțiunilor de funcționare și întreținere oferite de Seiko Epson Corporation.

Seiko Epson Corporation nu este responsabilă pentru daunele sau problemele produse datorită folosirii altor componente opționale sau a altor consumabile decât cele indicate de Seiko Epson Corporation ca fiind produse originale Epson sau produse aprobate de Epson.

Conținutul acestui ghid poate fi modificat sau actualizat fără notificare prealabilă.

Ilustrațiile din acest ghid pot diferi față de proiector.

Atribuirea de drepturi de autor

Aceste informații fac obiectul unui regim de modificare fără notificare.

©SEIKO EPSON CORPORATION 2017. All rights reserved.

2017.4 413419700RO

Aviz privind drepturile de autor

Toate drepturile rezervate. Nicio parte a acestei publicații nu poate fi reprodușă, salvată într-un sistem de stocare sau transmisă sub nicio formă și prin niciun mijloc, electronic, mecanic, prin fotocopiare, înregistrare sau în alt mod, fără acordul scris prealabil al Seiko Epson Corporation. Nu ne asumăm nicio răspundere pentru drepturile de autor care provin din utilizarea