

DYMO[®]



Manual de utilizare

LabelManager[®] 280



Figura 1 LabelManager 280 Label Maker

- | | | |
|--------------------------|-----------------------------|--------------------------------|
| 1 PortUSB | 9 Inapoi | 17 Caractere accentuate |
| 2 Port alimentare | 10 Salvaire/Deschide | 18 Navigare |
| 3 Display LCD | 11 Taste numerice | 19 OK |
| 4 Cutter | 12 Simboluri | 20 Eticheta noua/Clear |
| 5 Italics | 13 Backspace | 21 Meniu |
| 6 Subliniere | 14 Intoarce | 22 Pornire/Oprire |
| 7 Text Vertical | 15 Tasta Space | 23 Marimea textului |
| 8 Printare/Copii | 16 Caps | 24 Bold |

Despre noul aparat de etichetat

Cu aparatul de etichetat DYMO® LabelManager® 280 puteti realiza o gama variata de etichete autoadezive de inalta calitate. Puteti alege sa printati etichete cu diferite donturi, marimi si stiluri de text. Aparatul de etichetat foloseste benzi DYMO D1 cu latimi de 6 mm, 9 mm sau 12 mm. Aceste benzi sunt disponibile intr-o gama variata de culori.

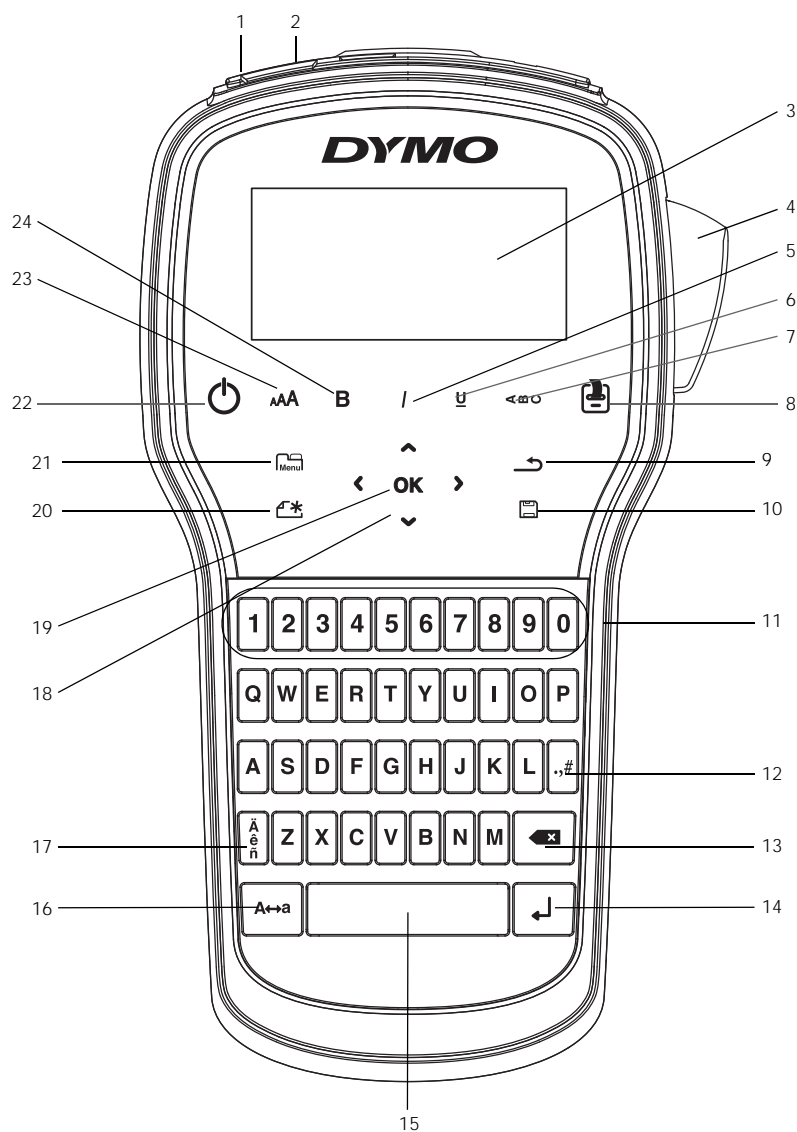
Vizitati www.sancogrup.ro pentru informatii despre achizitionarea benzilor si a accesoriilor pentru aparat.

Inregistrarea produsului

Visit www.dymo.com/register pentru a inregistra aparatul online. Veti avea nevoie de seria aparatului, pe care o gasiti pe interiorul capacului aparatului.

Inregistrati aparatul pentru a beneficia de urmatoarele:

- Un an in plus de garantie
- Notificari pe email la updatarea softului
- Oferte speciale si lansari de produse

Urmati pasii din aceasta sectiune pentru a printa prima eticheta.

Alimentarea:

Aparatul de etichetat este alimentat de acumulatori reincarcabili Li-ion. Pentru a economi energie, aparatul de etichetat se inchide automat dupa doua minute de inactivitate.

Scoateti acumulatorii daca nu folositi aparatul o perioada indelungata de timp.

Introducerea acumulatorilor

Acumulatorii ce insotesc aparatul nu vor fi complet incarcati. Pentru rezultate bune, incarcati complet acumulatorii.

 Asigurati-va ca adaptorul este conectat.

Pentru a insera acumulatorii

- 1 Indepartati capacul compartimentului pentru acumulatori. Figura 2.





Figura 2

- 2 Inserati acumulatorii in compartimentul dedicat.
- 3 Puneti la loc capacul compartimentului.

Incarcarea acumulatorilor

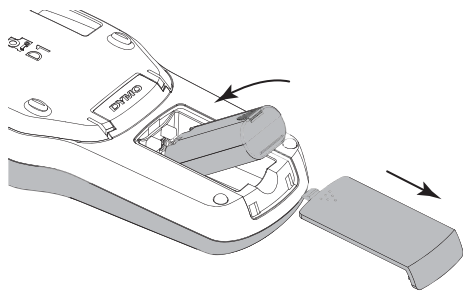
Incarcatorul pentru acumulatori este inclus in pachet. Incarcarea completa a acumulatorilor dureaza aproximativ trei ore; altfel, dupa ce au fost incarcati cel putin 10 minute, puteti incepe sa printati etichete.

 Incarcatorul poate fi folosit doar pentru a incarca acumulatorii; acesta nu poate fi folosit pentru a alimenta aparatul de etichetat.

Pentru a reincarca acumulatorii

- 1 Conectati adaptorul la aparatul de etichetat.
- 2 Alimentati cablul la o priza. Vezi Figura 3.



Figura 3

Indepartarea acumulatorilor

Scoateti acumulatorii daca aparatul de etichetat nu va fi folosit o perioada lunga de timp.

Asigurati-va ca incarcatorul este deconectat inainte de a scoate acumulatorii.

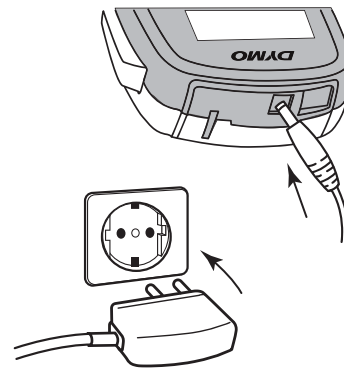
Pentru a indeparta bateriile

- 1 Deconectati incarcatorul.
- 2 Indepartati capacul compartimentului pentru acumulatori. Vezi Figura 2
- 3 Scoateti acumulatorii.

Inserarea benzii

Aparatul de etichetat vine cu o banda; utilizeaza benzi D1 cu latimi de 6 mm, 9 mm sau 12 mm. Vizitati www.sancogrup.ro pentru informatii despre benzile compatibile si despre achizitionarea lor.

Pentru a insera banda:

- 1 Ridicati capacul pentru a deschide compartimentul benzii. Vezi Figura 4.



Figura 4

- 2 Aveti grija ca banda sa fie pozitionata cu fata in sus si eticheta intre ghidaje. Vezi Figura 5.

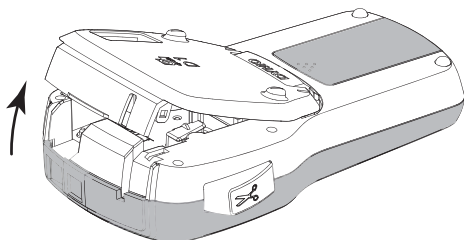

Figura 5

- 3 Inserati banda si apasati puternic pana face click. Vezi Figura 6.



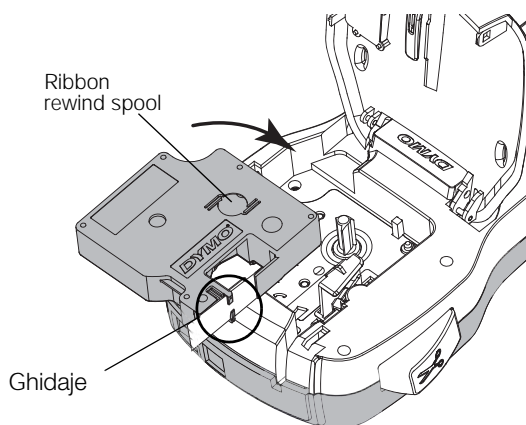

Figura 6

- 4 Inchideti capacul.

Folosirea imprimantei pentru prima data

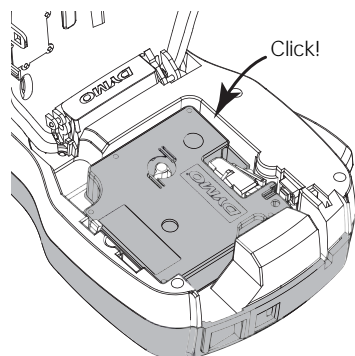
La prima utilizare a aparatului, vi se cere sa selectati limba, unitatea de masura si latimea etichetei folosite.



Puteti modifica aceste selectii intrand in meniul  si apoi selectand .

Pentru a seta aparatul

- 1 Apasa  pentru a-l porni.
- 2 Selectati limba si apasati **OK**.
- 3 Selectati inch sau mm si apasati **OK**.
- 4 Selectati latimea benzii curente si apasati **OK**.

De fiecare data cand puneti o caseta noua in aparat  : cere sa setati latimea etichetei, pentru ca aparatul sa stie de fiecare data ce eticheta foloseste.

Pentru a printa o eticheta

- 1 Utilizand tastatura, introduceti text pentru a realiza o eticheta simpla.
- 2 Apasa . Aparatul va printa eticheta.
- 3 Apasa  butonul de cutter pentru a taia eticheta.
- 4 Indepartati folia de pe spatele etichetei si apoi lipiti eticheta unde doriti.

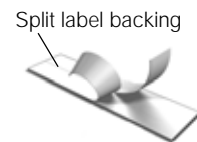

Cunoaste-ti aparatul de etichetat!

- acest buton opreste si porneste aparatul. Dupa doua minute de inactivitate, aparatul se opreste automat.



Cand opriti aparatul, indiferent ca o faceti manual sau se opreste automat, setarile pentru ultima eticheta facuta raman salvate si sunt afisate la repornirea aparatului.

Modificarea dimensiunii textului

Sunt sase marimi de text disponibile



Marimime textului depind de latimea etichetei pe care ati selectat-o. single-line labels:

| Latime eticheta | Marime text |
|-----------------|-----------------------------|
| 6 mm (1/4") | 8, 10, 12 point |
| 9 mm (3/8") | 8, 10, 12, 16, 20 point |
| 12 mm (1/2") | 8, 10, 12, 16, 20, 24 point |

Pentru etichete pe doua randuri:

| Latime eticheta | Marime text |
|-----------------|-----------------|
| 9 mm (3/8") | 8, 10 point |
| 12 mm (1/2") | 8, 10, 12 point |

Marirea textului se aplica tuturor caracterelor.

Pentru a schimba marimea textului

- 1 Apasa **Menu**, select si apasa apoi **OK**
- 2 Selecteaza marimea curenta si apoi apasa **OK**.
- 3 Apasa **<** ori **>** pentru a selecta marimea textului si apasa **OK**.

💡 Puteti modifica rapid marimea textului utilizand si tasta **AAA**.

Modificarea stilului textului

Puteti alege intre sase stiluri de scris:

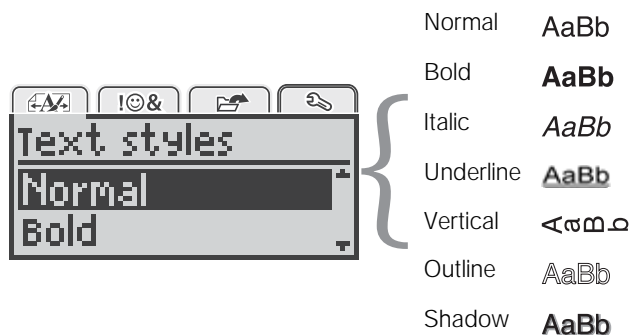

Pentru a schimba stilul textului

- 1 Apasa **Menu**, select si apoi apasa **OK**
- 2 Select si apoi apasa **OK**
- 3 Apasa **^** ori **v** pentru a selecta stilul textului si apasa **OK**.

💡 Puteti modifica rapid stilul textului utilizand si tastele de formatare **B**, **I**, or **U**.

Unele stiluri pot fi combinate. Folositi tastele de formatare pentru a le combina.

Cand folositi subliniere pe etichete cu mai multe randuri, toate randurile vor fi subliniate

Adaugarea Marginilor

Puteti evidentia textul adaugandu-i margini.

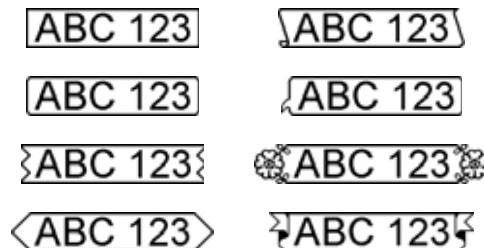
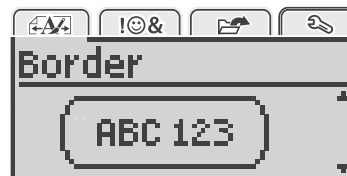

Pentru a adauga margini

- 1 Apasa **Menu**, select si apasa apoi **OK**.
- 2 Select si apasa apoi **OK**.
- 3 Apasa **^** ori **v** pentru a selecta marginea si apoi apasa **OK**.

Cand utilizati margini in etichete pe doua randuri, ambele randuri vor fi incadrate in aceeasi margine.

Textul in oglinda

Optiunea va permite sa printati text ce se citeste de la dreapta la stanga, asemenea textului in oglinda.



- 1 Apasa **Menu**, select si apoi apasa **OK**
- 2 Select si apoi apasa **OK**.
- 3 Apasa **<** ori **>** selecteaza si apoi apasa **OK**.

Realizarea etichetelor verticale



Puteti printa text astfel incat sa puteti citi eticheta pe verticala.

- 1 Apasa **< m U**.
 - 2 Introdu text.
 - 3 Apasa pentru a printa.
- Nu veti putea sublinia caractere pe o eticheta verticala.

Realizarea etichetelor de lungime fixa

In mod normal, lungimea unei etichete este data de lungimea textului, dar puteti alege sa selectati lungimea unei etichete in functie de aplicatiile ei.

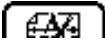
Cand alegeti o eticheta de lungime fixa, marimea textului se ajusteaza automat pentru a se incadra in eticheta. Daca textul nu poate fi ajustat pentru a se incadra pe eticheta respectiva, se va afisa un mesaj in care vi se cere sa printati o eticheta a carei lungime poate varia. Puteti alege intre o lungime de 40 mm pana la 400 mm.

- 1 Apasa , select  si apoi apasa **OK**
- 2 Select  si apoi pasa **OK**
- 3 Apasa < ori > pentru a selecta Fixed.



- 4 Apasa \wedge ori \vee pentru a selecta lungimea etichetei sau folositi tastele numerice pentru a introduce lungimea.
- 5 Apasa **OK**.



Setarea ramane activa pana cand va intoarcati la etichetele de lungimi variate.

Alinierea

Puteti alege sa printati textul de la dreapta sau stanga etichetei. Setarea din fabrica este pentru printare centrala. Setarile pentru alinierea textului sunt valabile doar pentru etichete de lungime fixa. Cele de lungimi variate sunt mereu aliniate central.



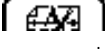

Pentru a alinia textul

- 1 Apasa , select  si apoi apasa **OK**
- 2 Select  si apasa apoi **OK**
- 3 Apasa < ori > pentru a selecta aliniamentul si apoi apasa **OK**.

Crearea etichetelor pe doua randuri

Puteti imprima maxim doua randuri pe o eticheta. Pe o eticheta de 6 mm puteti printa un singur rand.

- 1 Tipariti text pentru primul rand si apasati .
- 2 Tiparati text pentru al doilea rand.
- 3 Apasa  pentru a printa.



Utilizarea simbolurilor, imaginilor clip-art si a caracterelor speciale

Imagini Clip art, simboluri, punctuatie sau alte caractere speciale pot fi adaugate in etichete.

Adaugarea simbolurilor

Aparatul de etichetat suporta urmatoarele simboluri:

| | | | | |
|-----|-----|-----|-----|-----|
| ? | ! | — | - | : |
| ' | " | , | . | ; |
| ' | ı | ç | / | \ |
| & | @ | # | % | ‰ |
| | (|) | { | } |
| [|] | ° | • | * |
| + | - | x | ÷ | √ |
| ^ | ~ | ≈ | = | ≠ |
| ± | < | > | ≤ | ≥ |
| € | £ | \$ | ¢ | ¥ |
| © | ® | © | ™ | § |
| 1/3 | 2/3 | 1/8 | 5/8 | 7/8 |
| 1/4 | 1/2 | 3/4 | 3/8 | |
| 0 | 1 | 2 | 3 | 4 |
| 5 | 6 | 7 | 8 | 9 |
| 0 | 1 | 2 | 3 | 4 |
| 5 | 6 | 7 | 8 | 9 |
| α | β | γ | δ | ε |
| ζ | η | θ | ı | κ |
| λ | μ | ν | ξ | ο |
| π | ρ | σ | τ | υ |
| φ | χ | ψ | ω | |
| A | B | Γ | Δ | E |
| Z | H | Θ | I | K |
| Λ | M | N | Ξ | O |
| Π | P | Σ | T | Y |
| Φ | X | Ψ | Ω | |

- 1 Apasa , select  si apoi apasa **OK**
- 2 Selecteaza **Symbols** si apasa **OK**.
- 3 Foloseste tastele de navigare pentru a selecta un simbol.
- 4 Apasa **OK** pentru a adauga simbolul.

💡 Puteti adauga rapid simboluri si apasand tasta **.,#**

Adaugarea imaginilor Clip Art

Aparatul are o galerie cu urmatoarele imagini.

| | | | | |
|--|--|--|--|--|
| | | | | |
| | | | | |
| | | | | |
| | | | | |
| | | | | |
| | | | | |
| | | | | |
| | | | | |
| | | | | |
| | | | | |
| | | | | |
| | | | | |
| | | | | |
| | | | | |
| | | | | |
| | | | | |
| | | | | |
| | | | | |
| | | | | |

- 1 Apasa , select si apoi apasa **OK**
- 2 Selecteaza Clip Art si apasa **OK**
- 3 Foloseste tastele de navigare pentru a alege.
- 4 Apasa **OK** pentru a adauga imaginea etichetei.

Adaugarea caracterelor cu accent

Aparatul de etichetat suporta un set de caractere latine. Le puteti adauga in doua moduri:

- Apasa si apoi caracterul alpha.
- Apasa si tine apasat pe caracterul alpha.

Dupa apasarea caracterului alpha, toate variatiile disponibile ale literii vor fi afisate.

De exemplu, daca tineti apasat pe litera **a**, se vor afisa a à â æ si toate variatiile posibile..

Pentru a le adauga

- 1 Apasa si tine apasat caracterul alpha.
Variatiile caracterului vor fi afisate.
- 2 Apasa <ori > pentru a selecta caracterul dorit si apasati **OK**

Inserare Timp si Data

Puteti adauga timp si data etichetei dumneavoastra. Formatul acestora depinde de setarile pe care le-ati facut.

Pentru a seta formatul datei si a timpului

- 1 Apasa , select si apoi apasa **OK**
- 2 Select si apoi apasa **OK**.
- 3 Selecteaza Notation si apasa **OK**.
- 4 Selecteaza formatul datei si timpului dorit si apoi apasa **OK**

TPentru a seta data

- 1 Apasa , select si apoi apasa **OK**
- 2 Select si apoi apasa **OK**
- 3 Selecteaza Set date si apasa **OK**
- 4 Foloseste tastele de navigare pentru a ziua, luna si anul curent
- 5 Apasa **OK** ai apoi apasa de doua ori pentru a te reintoarce in zona editabila

Pentru a seta timpul

- 1 Apasa , select si apoi apasa **OK**
- 2 Select si apoi apasa **OK**.
- 3 Selecteaza Set time si apasa **OK**
- 4 Foloseste tastele de navigare pentru a selecta ora si minutele.
- 5 Apasa **OK** si apoi apasa de doua ori pentru a te reintoarce in zona editabila.

Pentru a insera timp si data



- 1 Apasa , select si apoi apasa **OK**
- 2 Selecteaza Date and Time si apasa **OK**
Timpul si data vor fi inserate in eticheta.

Numerotarea automata

Puteti printa o serie de pana la 10 etichete folosind numerotarea automata.

Puteti adauga caractere numerice (0,1, 2...9), mari (A, B, C...Z) sau mici (a, b, c...z). Optional, puteti adauga text inainte si dupa autonumerotare.

Pentru a auto-numerota etichete

- 1 Apasa  , select  si apoi apasa **OK**
- 2 Selecteaza **Auto-numbering** si apasa **OK**
- 3 Selecteaza tipul de auto-numerotare dorit si apoi apasa **OK**
- 4 Foloseste tastele de navigare pentru a selecta **prima si ultima valoare**, apasa **OK**.

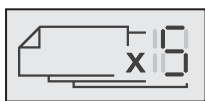

Stergerea Numerotarii Automate

Auto-numerotarea apare pe eticheta sub forma unui singur caracter.

- 1 Pozitioneaza cursorul pe ecran la sfarsitul auto-numerotarii
- 2 Apasa .



Schimbarea Setarilor

Disponeti de diverse optiuni pentru a va personaliza eticheta. Puteti alege limb, unitati de masura sau seta latimea etichetei.

Modificarea limbii

Puteti modifica limba afisata, astfel incat sa lucrati cu cea mai cunoscuta voua.

Pentru a modifica limba

- 1 Apasa  , select  si apoi apasa **OK**
- 2 Selecteaza limba curenta si apoi apasa **OK**
- 3 Apasa **^** ori **v** pentru a selecta limba dorita si apoi apasa **OK**

Setarea latimii etichetei

De fiecare data cand puneti o caseta noua in aparat vi se cere sa setati latimea etichetei, pentru ca aparatul sa stie de fiecare data ce eticheta foloseste.

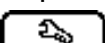

Unele optiuni de personalizare sunt disponibile doar pentru etichete de anumite latimi. Puteti modifica oricand setarile pentru latimi, indiferent de eticheta care se afla in acel moment in aparat.

Pentru a modifica setarile pentru latimi

- 1 Apasa  , select  si apoi apasa **OK**
- 2 Selecteaza latimea curenta si apoi apasa **OK**
- 3 Apasa **<** ori **>** pentru a selecta latimea dorita si apoi apasa **OK**

Setarea unitatii de masuta

Puteti opta pentru Inch sau unitati metrice. Initial, aparatul le foloseste pe cele metrice.

- 1 Apasa  , select  si apoi apasa **OK**
- 2 Select  si apoi apasa **OK**
- 3 Apasa **<** ori **>** pentru a selecta inch sau mm.
- 4 Apasa **OK**.

Optiuni de Printare

Puteti previzualiza eticheta sau printa mai multe copii.

Previzualizarea

- ▶ Apasa  si tine apasat pentru cateva secunde
Se vor afisa informatii despre lungime si latimea etichetei si despre layout.

Printarea etichetelor multiple

Puteti printa pana la 10 copii ale unei etichete.

- 1 Apasa  si tine apasat pentru cateva secunde.
- 2 Apasa **^** ori **v** pentru a selecta numarul de copii si apasa **OK**

Cand se termina printarea, numarul de copii revine la 1, valoarea initiala.

Memoria Aparatului de Etichetat

Aparatul de etichetat are o memorie ce va permite sa salvati text pentru noua dintre cele mai folosite etichete. Puteti folosi etichete salvate sau puteti introduce un text salvat anterior in eticheta curenta.

Salvarea unei etichete

Puteti salva pana la noua cele mai folosite etichete. Cand salvati o eticheta, se salveaza toate setarile pentru ea.

Pentru a salva eticheta curenta

- 1 Apasa  .
Prima locatie disponibila se afiseaza.
- 2 Foloseste tastele de navigatie pentru a naviga printre **locatii**.
Puteti stoca o eticheta noua in orice locatie a memoriei.
- 3 Selecteaza locatia si apoi apasa **OK**.

Eticheta este salvata si esti intors la eticheta initiala.

Deschiderea Etichetor Salvate

Pentru a deschide etichete salvate

1 Alegeti intre:

- Tineti apasat  pentru cateva secunde
- Apasa  si selecteaza 

Este afisata prima locatie de memorie.



2 Apasa \wedge ori \vee pentru a selecta eticheta, apasa **OK**

Eticheta selectata se deschide in zona editabila.

Inserarea Textului Salvat

Puteti introduce textul unei etichete memorate in eticheta curenta.

1 Pozitioneaza cursorul in interiorul etichetei, acolo unde vrei sa inserezi textul.

2 Apasa , select  si apoi apasa **OK**

3 Apasa \wedge ori \vee pentru a selecta Saved text si apasa **OK**.

Se afiseaza prima locatie de memorie.

4 Apasa \wedge ori \vee pentru a selecta textul si apoi apasa **OK**.

Instructiuni de mentenanta

Aparatul de etichetat iti va fi foarte util, cu cerinte minime de mentenanta.

Curata-l din cand in cand. Curata lama cutter-ului de fiecare data cand inlocuiesti o banda.

Pentru a curata lama cutterului

1 Scoate banda.

2 Apasa si tine apasat butonul cutterului. Vezi Figurs 7.





Figura 7

3 Foloseste un tampon de bumbac si alcool pentru a curata ambele parti ale lamei.

 Lama cutterului este foarte ascutita.

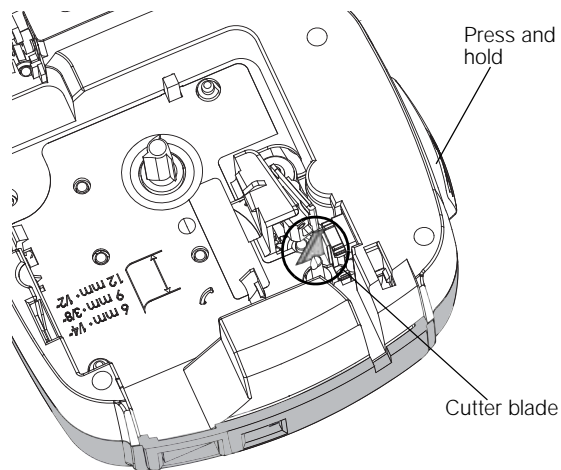
Pentru a curata capul de printare

1 Scoate banda.

2 Scoate periuta de curatat din compartimentul pentru eticheta. Vezi Figura 8.

3 Sterge cu grija capul de printare. Vezi Figura 8.



Figura 8

Conectarea aparatului la PC

Aparatul de etichetat poate fi folosit **de sine statator** sau poate fi folosit pentru a printa etichete direct din computer, cu ajutorul DYMO Label™ software.

Instalarea DYMO Label Software

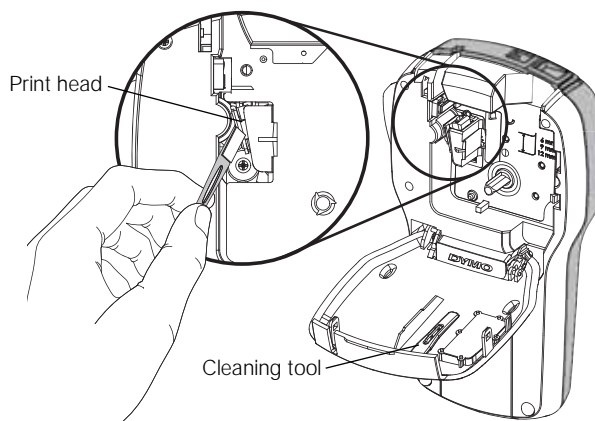
Nu conecta aparatul la PC pana nu iti recomanda softul de instalare.

Pentru a instala soft-ul intr-un sistem Windows®

- 1 Downloadeaza cea mai recenta versiune DYMO Label software din sectiunea Support din cadrul site-ului www.dymo.com.
- 2 **Inchide toate aplicatiile** Microsoft Office deschise.
- 3 Dublu-click pe iconita de instalare
Dupa cateva secunde, procesul de instalare apare pe ecran.
- 4 **Apasa Install** si urmeaza mai departe instructiunile

Pentru a instala soft-ul intr-un sistem Mac OS®

- 1 Downloadeaza cea mai recenta versiune DYMO Label software din sectiunea Support din cadrul site-ului www.dymo.com.
- 2 Dublu-click pe iconita de instalare si urmeaza instructiunile.

Conectarea aparatului la PC

Aparatul de etichetat se conecteaza la PC folosind o conexiune USB



-  Nu conecta aparatul la PC pana nu iti recomanda softul de instalare.



Figura 9

Pentru a conecta aparatul la PC

- 1 Conecteaza cablul USB in portul USB. Vezi Figura 9.
- 2 Cupleaza celalalt capat USB cu un port USB liber **din computerul tau**.
- 3 Apasa  pentru a porni aparatul de etichetat.
- 4 Daca aveti instalate mai multe imprimante DYMO, urmati instructiunile:
 - a **Apasa pe imaginea imprimantei.**



Toate imprimantele instalate pe computer vor fi afisate.

- b Selecteaza **LabelManager 280**.

Pentru mai multe informatii, vezi folosirea **DYMO Label Software** de pe urmatoarea pagina.

Folosirea Softului DYMO

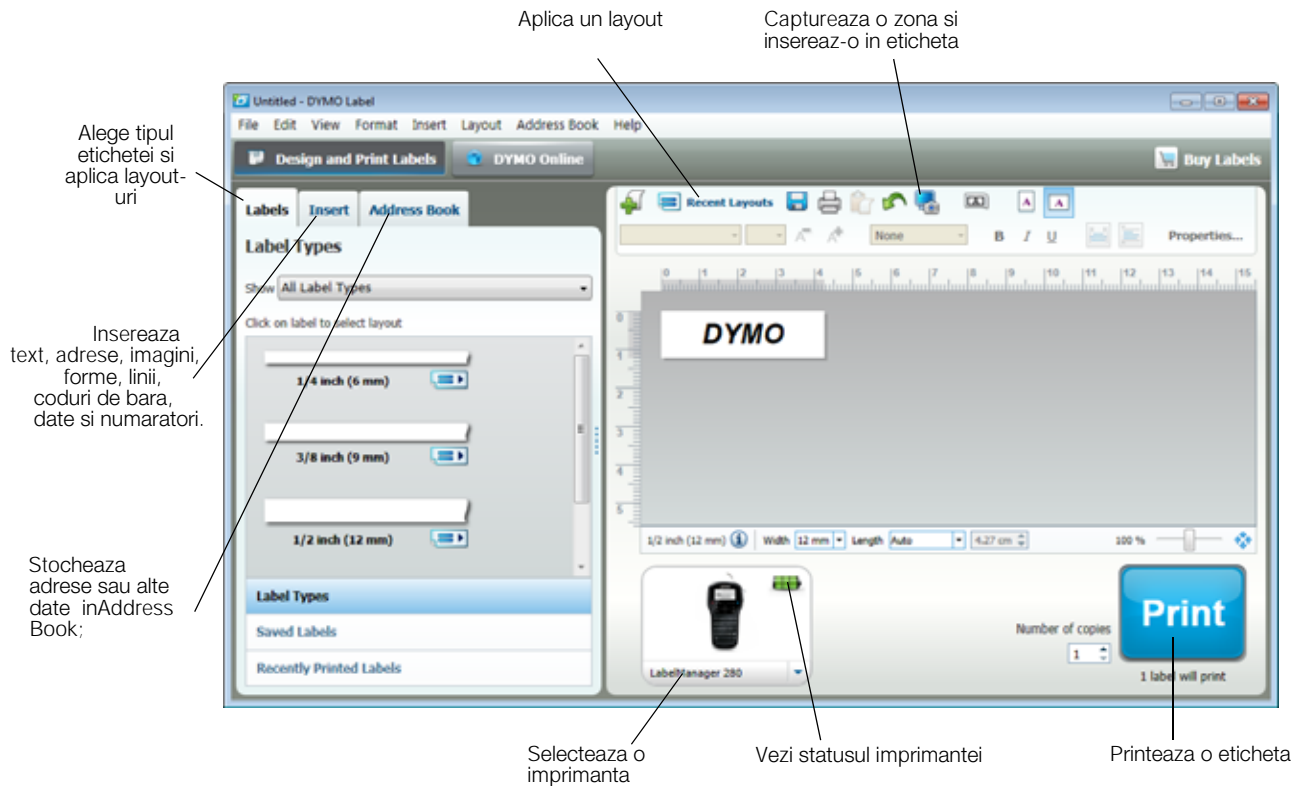

Pentru detalii complete despre utilizarea softului, contactati-ne.

www.sancogrup.ro

www.dymoindustrial.ro

Vizionarea statusului imprimantei

Aparatul este conectat si acumulatorii se incarca

| | |
|--|--|
| | Aparatul este conectat si acumulatorii se incarca; nu este posibila printarea |
| | Aparatul este conectat si acumulatorii nu se incarca |
| | Aparatul este conectat si acumulatorii nu se incarca; nu este posibila printarea |
| | Aparatul nu este conectat sau este oprit. |
| | Aparatul este conectat si sunt probleme cu acumulatorii |
| | |

Rezolvarea posibilelor probleme

În cazul întâmpinării unei probleme în timpul folosirii aparatului, încercați următoarele soluții:

| Problema/Mesaj de eroare | Soluție |
|--|---|
| Nu apare nimic pe ecran | <ul style="list-style-type: none">■ Asigura-te că imprimanta este pornită.■ Conectează adaptorul de curent pentru a încărca acumulatorii. Vezi Reîncărcarea acumulatorilor. |
| Calitate slabă a imprimării | <ul style="list-style-type: none">■ Conectează adaptorul de curent pentru a încărca acumulatorii. Vezi Reîncărcarea acumulatorilor.■ Curăță capul de prinare. Vezi Instrucțiuni de Mentenanță■ Asigura-te că banda este pusă corespunzător.■ Înlocuiește banda. |
| Ati inserat deja numerotarea automata (auto-numbering) | <ul style="list-style-type: none">■ Numerotarea automata apare deja pe eticheta și nu poate fi inserată de mai multe ori pe aceeași eticheta. |
| Battery Failure! Acumulatorii nu au fost introduși corespunzător sau sunt deteriorați. | <ul style="list-style-type: none">■ Asigurați-vă că acumulatorii sunt puși corect. Vezi Inserarea Acumulatorilor.■ Înlocuiți acumulatorii. |
| Asteapta <i>n</i> minute Bateria se încarcă | <ul style="list-style-type: none">■ Permiteți acumulatorilor să se încarce înainte de a decupla aparatul de etichetat. Vezi Încărcarea Acumulatorilor. |
| Prea multe caractere! Ati depasit numarul maxim de caractere permise. | <ul style="list-style-type: none">■ Ștergeți o parte din ele sau ștergeți textul în întregime.■ Micsorati dimensiunea textului.■ Ștergeți randuri pentru a va încadra în lățimea etichetei.■ Introduceți o bandă mai lăță. |
| Nu găsește bandă Introduceți o bandă | <ul style="list-style-type: none">■ Deschideți compartimentul pentru bandă și introduceți una. Vezi Inserarea Benzii. |
| Banda se blochează! Motorul este blocat din cauza benzii. | <ul style="list-style-type: none">■ Deschideți compartimentul benzii.■ Scoateți bandă, îndepărtând astfel blocajul.■ Curățați lama cutterului. Instrucțiuni de mentenanță.■ Asigura-te că bandă trece prin ghidajele de pe caseta și panglica și caseta sunt întinse peste gura casetei. Vezi Introducerea Benzii. |
| Printing... | <ul style="list-style-type: none">■ Nu este nevoie de nici o acțiune. Mesajul dispăre atunci când e gata imprimarea. |
| Printati etichete cu lungimi variate? Lungimea etichetei o depășește pe cea fixă | <ul style="list-style-type: none">■ Apasă OK pentru a printa etichete cu lungimi variate.■ Ștergeți o parte din text sau ștergeți textul în întregime.■ Micsorati dimensiunea textului.■ Ștergeți randuri pentru a va încadra în lățimea etichetei.■ Introduceți o bandă mai lăță. |
| Prea multe randuri pentru lățimea selectată | <ul style="list-style-type: none">■ Ștergeți o parte din text sau ștergeți textul în întregime.■ Micsorati dimensiunea textului.■ Ștergeți randuri pentru a va încadra în lățimea etichetei.■ Introduceți o bandă mai lăță.■ Selectați etichete de lungimi variate |
| Lungimea etichetei depășește lungimea fixată! | <ul style="list-style-type: none">■ Ștergeți o parte din text.■ Printați etichete folosind lungimi variate. |
| Încărcați Bateria! | <ul style="list-style-type: none">■ Conectați adaptorul de curent la aparatul de etichetat. Vezi Reîncărcarea Acumulatorilor.■ Asigurați-vă că acumulatorii au fost puși corespunzător.■ Înlocuiți acumulatorii. |
| Cum elimin folia de pe spatele etichetei? | <p>Benzile DYMO labels au pe spate o folie ușor de îndepărtat.</p> <ol style="list-style-type: none">1 Localizați crapătura de pe spate.2 Desfaceți ușor de colțuri și folia se va desprinde. |

